

CLARITY[®]
Professional

XLC2[™]
CORDLESS

**Extra Loud Big
Button Cordless
Speakerphone**



CLARITY[®]
Professional

CLARITY, a Division of Plantronics, Inc.

4289 Bonny Oaks Drive • Chattanooga, TN 37406
Tel: 800-426-3738 • Fax: 800-325-8871
E-mail: claritycs@plantronics.com • Website: www.clarityproducts.com

PRINTED IN CHINA

User Guide

Clarity, a Division of Plantronics, Inc.
4289 Bonny Oaks Drive, Chattanooga, TN 37406
Tel: 800-426-3738 Fax: 800-325-8871
E-mail: claritycs@plantronics.com Website: www.clarityproducts.com

©2010 Clarity, a Division of Plantronics, Inc. All rights reserved. Clarity, Clarity Professional, XLC2, Digital Clarity Power and the amplified figure are trademarks or registered trademarks of Plantronics, Inc.
Rev. D (09-10)

E
N
G
L
I
S
H

F
R
A
N
Ç
A
I
S

E
S
P
A
Ñ
O
L

XLC2 Table of Contents

SAFETY INFORMATION	3
PACKAGE CONTENTS	7
INSTALLATION	8
FEATURE LIST - BASE	12
FEATURE LIST - HANDSET	14
BATTERY INFORMATION	17
PROGRAMMING/DIALING - MEMORY	20
BOOST FUNCTION INFORMATION	21
AUTO BOOST FUNCTION INFORMATION	22
OUTGOING SPEECH AMPLIFICATION	23
TROUBLESHOOTING	24
TECHNICAL INFORMATION	27
REGULATORY COMPLIANCE	28
WARRANTY	33

XLC2 Important Safety Instructions

Privacy of communications may not be ensured when using this phone.

When using your telephone equipment, basic safety precautions should always be followed to reduce the risk of fire, electric shock and injury to persons, including the following:

1. Read and understand all instructions.
2. Follow all warnings and instructions marked on the telephone.
3. Avoid contact with liquids. Do not locate base unit or handset near water, for example, near a bathtub, wash basin, sink or laundry tub, in a wet basement or near a swimming pool.
4. Avoid using a telephone (other than a cordless type) during a storm. There may be a remote risk of electrical shock from lightning.
5. Do not use the telephone to report a gas leak in the vicinity of the leak.
6. Unplug this telephone from the wall outlets before cleaning. Do not use liquid cleaners or aerosol cleaners on the telephone. Use a damp cloth for cleaning.
7. Place this telephone on a stable surface. Serious damage and/or injury may result if the telephone falls.
8. Do not cover the slots and openings on this telephone. This telephone should never be placed near or over a radiator or heat register. This telephone should not be placed in a built-in installation unless proper ventilation is provided.
9. Operate this telephone using the electrical voltage as stated

XLC2 Important Safety Instructions

on the base unit or the owner's manual. If you are not sure of the voltage in your home, consult your dealer or local power company.

10. Do not allow anything to rest on the power cord or locate this product in an area where the power cord is likely to be damaged by furniture or foot traffic.

11. Do not overload wall outlets or extension cords as this can increase the risk of fire or electrical shock.

12. Never push any objects through the slots in the telephone. They can touch dangerous voltage points or short out parts that could result in a risk of fire or electrical shock. Never spill liquid of any kind on the telephone.

13. To reduce the risk of electrical shock, do not take this phone apart. Opening or removing covers may expose you to dangerous voltages or other risks. Incorrect reassembly can cause electric shock when the appliance is subsequently used.

14. Unplug this product from the wall outlet and refer servicing to the manufacturer under the following conditions: when the power supply cord or plug is frayed or damaged; if liquid has been spilled into the product; if the telephone has been exposed to rain or water; if the telephone has been dropped or the case has been damaged; if the telephone exhibits a distinct change in performance; if the telephone does not operate normally by following the operating instructions. Adjust only those controls that are covered by the operating instructions. Improper adjustment may require extensive work by a qualified technician to restore the telephone to normal operation if the telephone does not operate normally by following the operating instructions.

XLC2 Important Safety Instructions

15. Never install telephone wiring during a lightning storm.

16. Never install telephone jacks in wet locations unless the jack is specifically designed for wet locations.

17. Never touch uninsulated telephone wires or terminals unless the telephone line has been disconnected at the network interface.

18. Use caution when installing or modifying telephone lines.

19. This product should be operated only from the type of power source indicated on the marking label. If you are not sure of the type of power supply to your home, consult your local power company.

20. Do not attempt to open the AC adapter. There are potentially dangerous voltages inside, and there are no serviceable parts.

21. Discontinue use of product and contact Clarity if the product overheats, has a damaged cord or plug, if the product has been dropped or damaged or if the product has come into contact with liquids.

22. Use only the AC adapter provided with this product or a replacement AC adapter provided by Clarity.

23. This phone amplifies sound to loud volumes. To prevent hearing damage, all users of the phone should be informed of the high volume capability of the phone and children should only use the phone when supervised by an adult.

24. Exposure to high volume sound levels or excessive sound pressure may cause temporary or permanent damage to your hearing. Although there is no single volume setting that is appropriate for everyone, you should always use your telephone with the volume set at moderate levels and avoid

XLC2 Important Safety Instructions

prolonged exposure to high volume sound levels. The louder the volume, the less time is required before your hearing could be affected. If you experience hearing discomfort, you should have your hearing checked by a doctor. To protect your hearing, you should:

- A) Set the volume control in a low position and gradually increase the volume as needed. Before pressing the BOOST button, reduce the volume to the lowest level. Use the phone on the lowest volume setting as possible.
- B) Limit the amount of time you use the telephone at high volume levels.

25. If you experience a skin irritation after using this product, discontinue use and contact Clarity.

SAVE THESE INSTRUCTIONS

XLC2 Package Contents

Your package includes all of the items as shown here. If there is anything missing, please contact our Customer Care department immediately.

NOTE: PLEASE RETAIN A COPY OF PROOF OF PURCHASE FOR YOUR RECORDS.

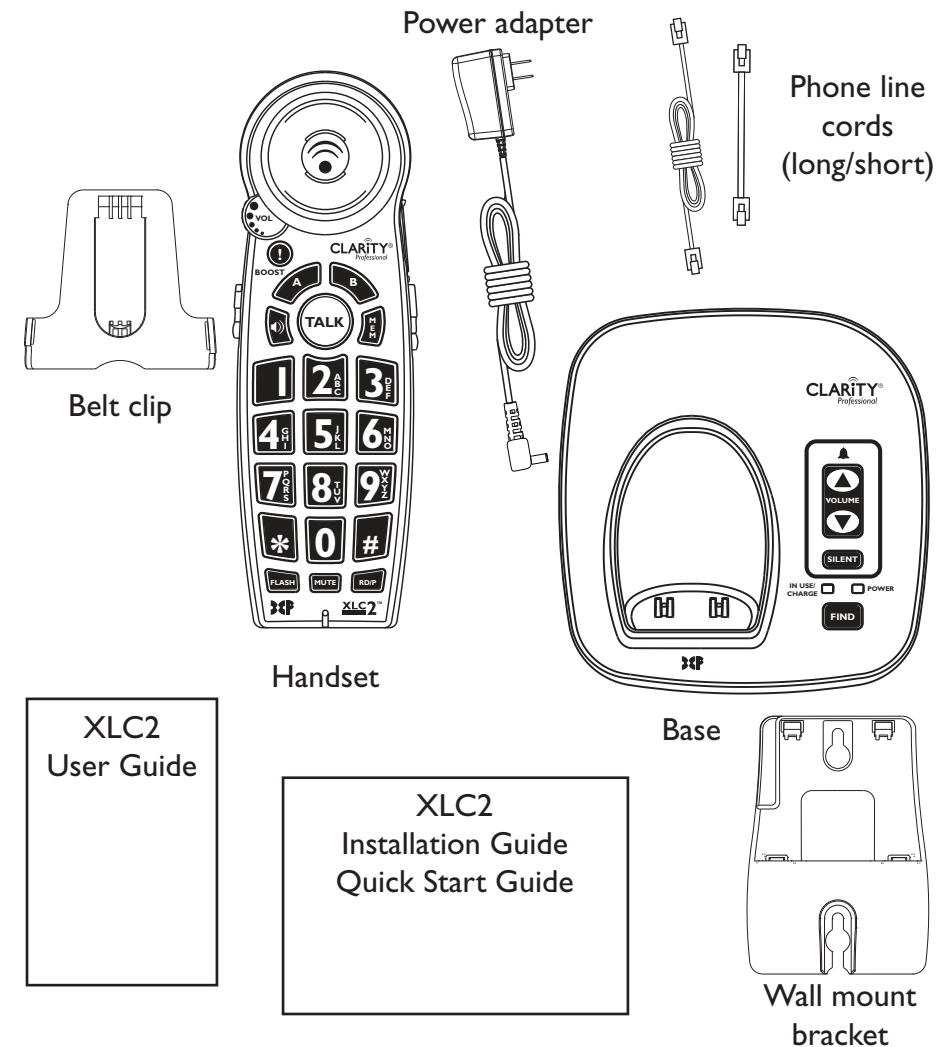

XLC2 Installation

Connect your telephone as shown on the enclosed Quick Start guide.

Your telephone should arrive pre-assembled. To install it:

1. Remove base from package.
2. Hold one end of your XLC2's long phone line cord tightly. The correct end to hold should already be plugged into your phone's jack. Simultaneously pull the other end of the phone cord away from the phone, unraveling it and allowing you to plug that end of the cord into a wall telephone outlet.
3. Plug the loose end of the phone cord into the wall telephone outlet.
4. Hold one end of your phone's white power adapter cord tightly. The correct end to hold should already be plugged into the back of your telephone base unit. Simultaneously pull the other end of the adapter cord away from the phone, unraveling it and allowing you to plug that end of the cord into a wall electrical outlet.
5. Plug white power adapter cord on left rear of the base into a wall electrical outlet.
6. Remove handset from package.
7. Pull the handset's battery tab located on the bottom of the device in the direction of the arrow.
8. Place the handset in the base charger. The batteries in the handset must be fully charged for 10 hours before using the telephone for the first time.
9. Lift handset and press **TALK** to test. If you hear a dial tone, your telephone is ready for use. If not, check all connections again.

XLC2 Installation

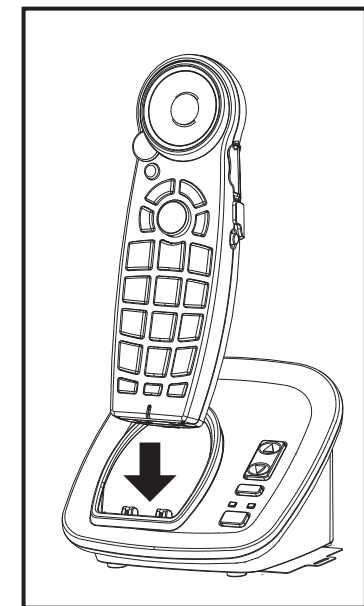
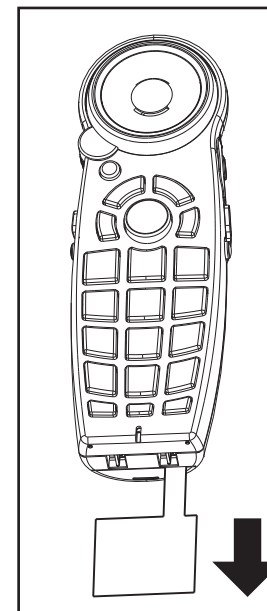
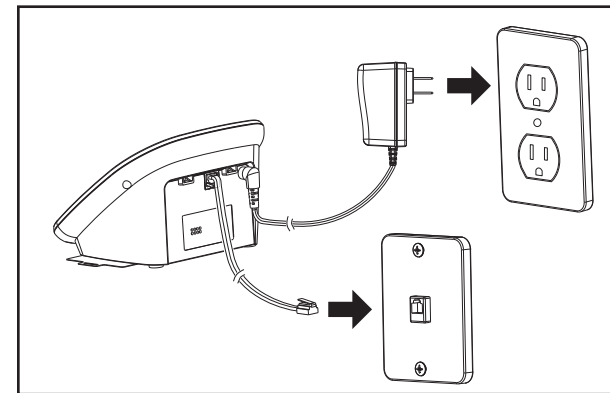
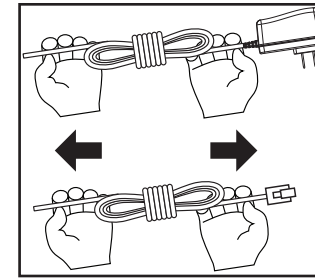

XLC2 Wall Mounting Your XLC2

Wall mount your telephone as shown on the enclosed Quick Start guide. (This is optional.)

1. Follow the instructions in the Installation section on page 8 to remove the base and handset from the base – steps 1, 4, 6.
2. Unplug the long phone line cord from the phone jack located on the back of your XLC2. Plug one end of the short phone line cord into the same jack identified by LINE on the back of your base.
3. Install the XLC2 base onto the wall mount bracket as shown on page 11. Guide the short phone cord through the wall mount bracket as shown in the diagram.
4. Using a screwdriver, loosen the screws on your phone wall outlet (1-2 turns).
5. Plug the loose end of the short phone cord into the wall phone outlet.
6. Attach the wall mount bracket (with the XLC2 base) onto the wall phone outlet.
7. Plug the power adapter into a wall electrical outlet.
8. Pull the handset's battery tab located on the bottom of the device in the direction of the arrow.
9. Place the handset in the base and allow 10 hours for full charge.

XLC2 Wall Mounting Your XLC2

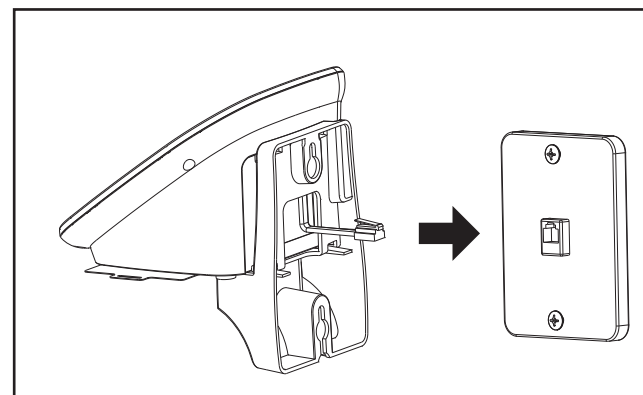
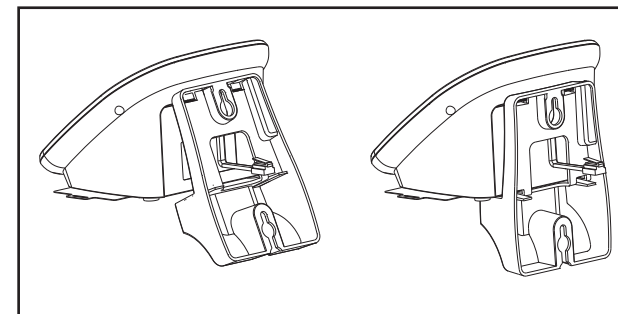
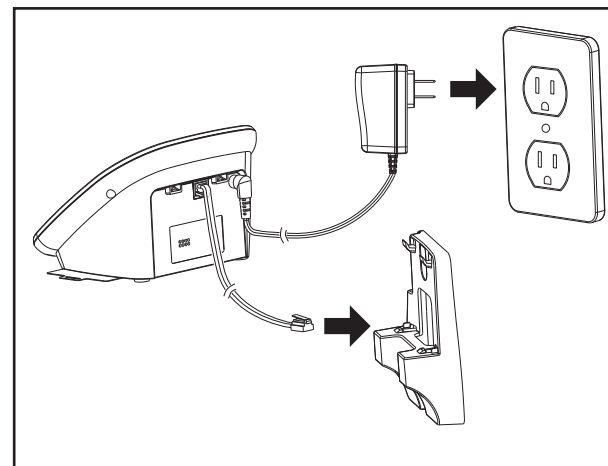

XLC2 Feature List & Overview - Base

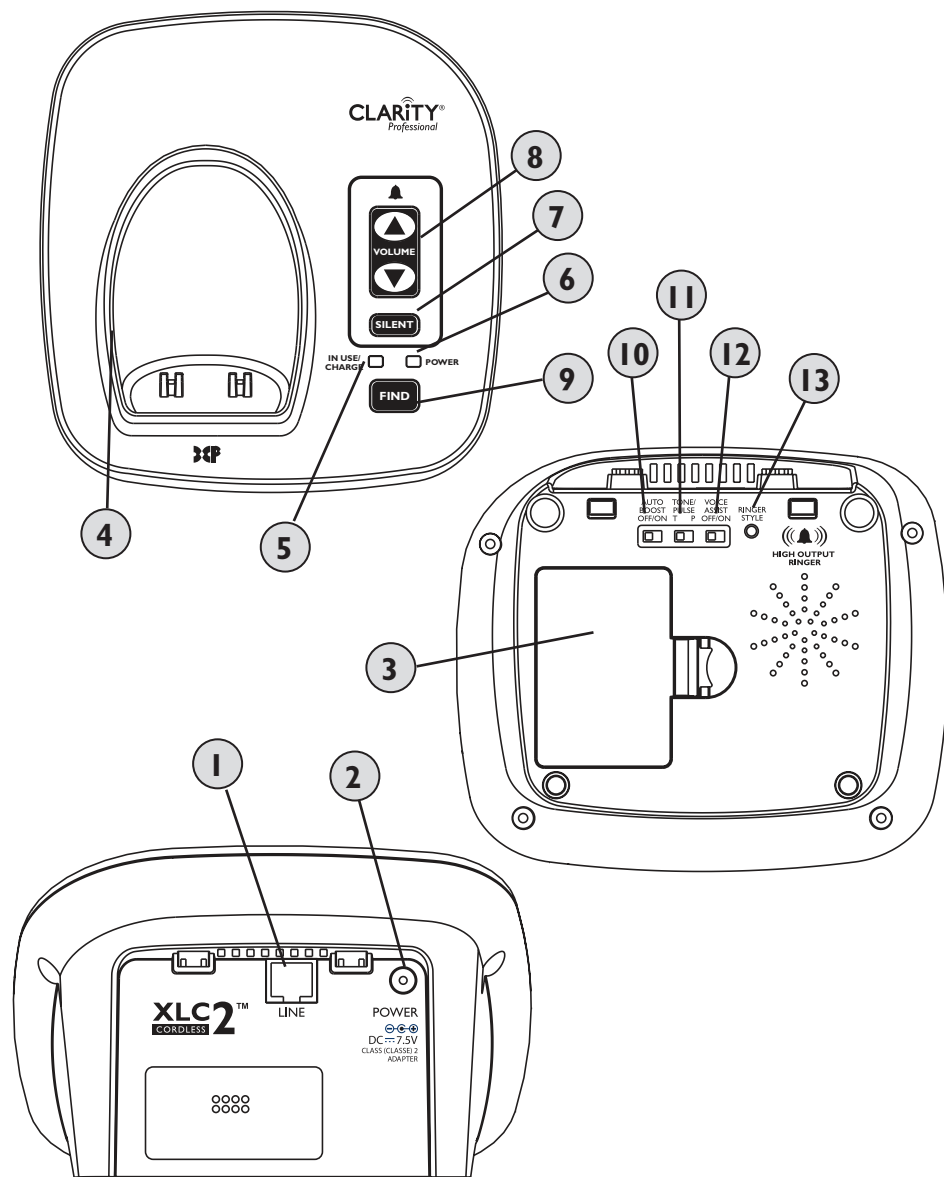

1. **LINE:** Insert one end of your phone line here.
2. **POWER:** Insert power adapter's round end here.
3. **Battery door:** Remove this to access the backup battery compartment.

XLC2 Feature List & Overview - Base

4. **Visual Ringer (Base):** Lights up when phone rings.
5. **IN USE / CHARGE Light:** The light turns green if the phone is in use, and turns red when it is charging.
6. **POWER LED (light):** This light is lit green when the power is on.
7. **SILENT:** Press if you want to turn off the base ringer. The button is backlit with a red light when the ringer is off.
8. **VOLUME (UP / DOWN):** Use these arrow keys to increase / decrease the ringer volume on the base. The volume adjustment can only be done while the phone is not in use.
9. **FIND:** Press this key to locate the handset. Once the handset is found, press the **TALK** key to end the location sounds.
10. **AUTO BOOST OFF / ON:** BOOST override function. Sets the state of the BOOST function at the beginning of each call (see BOOST FUNCTION (AMPLIFICATION) section).
11. **TONE / PULSE:** Choose the appropriate dialing mode according to your local settings.
12. **VOICE ASSIST OFF / ON:** Set switch to **ON** if you wish to hear the numeric keys pressed during dialing, and (if your phone line is equipped with CID service, purchased separately from your local telephone service provider) the digits of the incoming call. If you do not have CID, the ON option turns on the Voice Assist function for the dialed digits only.
13. **RINGER STYLE:** Use this key to choose the most comfortable base ring tone for your environment. There are six ring tones available. (This adjustment needs to take place while the phone is not in use.)

XLC2 Feature List & Overview - Handset

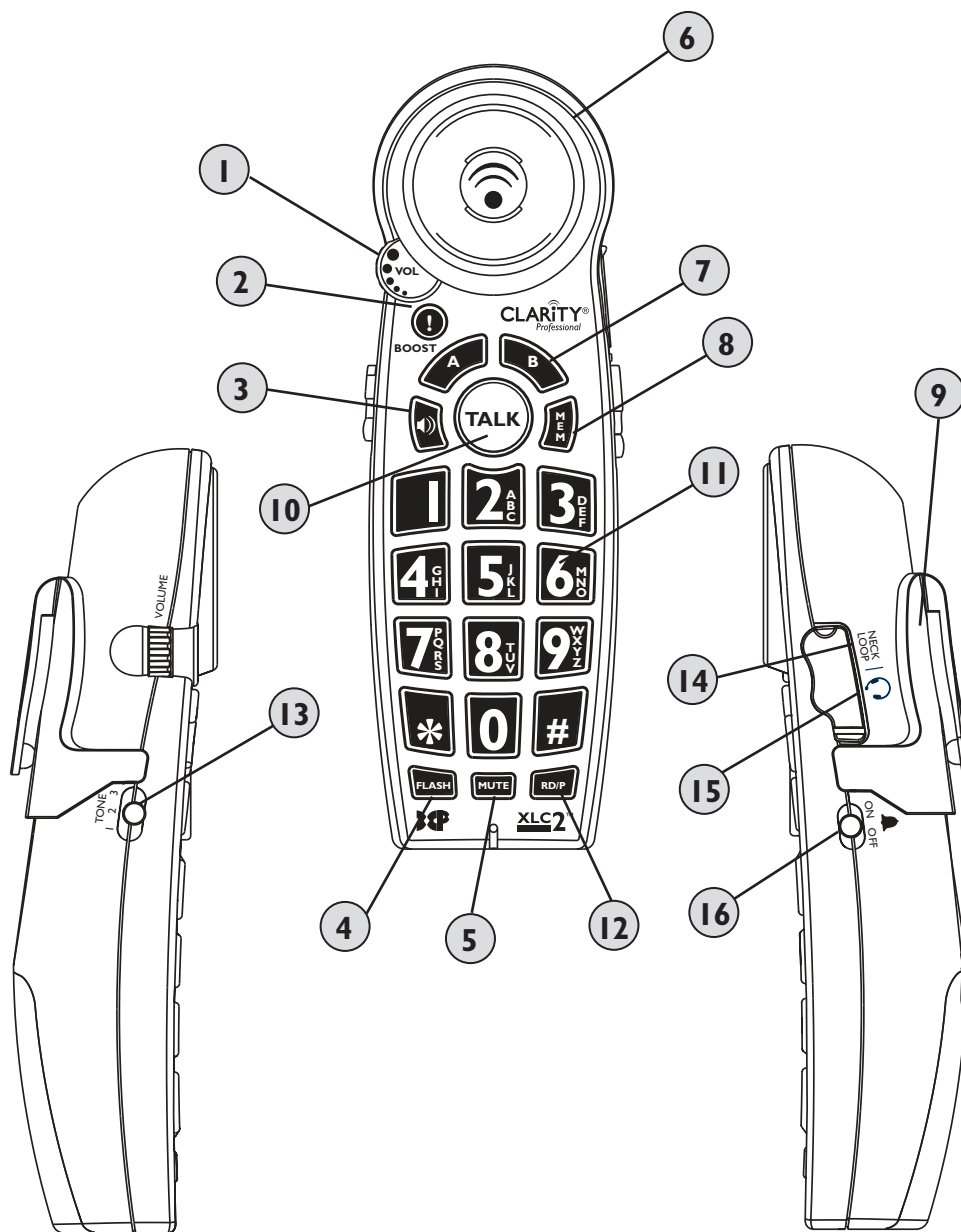

XLC2 Feature List & Overview - Handset

1. VOLUME Control Wheel: Use the rotary control to increase or decrease the volume of the incoming call.

2. BOOST: Press this button to engage the extra amplification (see details on page 21). When the Boost function is enabled, the TALK button turns red.

3. Speakerphone: In TALK mode, press the Speakerphone button to go to speakerphone mode. Press Speakerphone button to return to TALK. Press **TALK** to end the call.

You can answer the phone in Speakerphone mode by pressing the Speakerphone button.

The button is backlit red when the speakerphone is active.

4. FLASH: Designed to use custom calling services such as Call Waiting or Three Way Calling.

5. MUTE: Allows you to conduct a private conversation that you do not want the person on the other end to hear. Press the MUTE button again to return to your call. The MUTE button blinks red when this function is active.

6. Visual Ringer: Lights up when the phone rings.

7. A / B Memory Keys: Two one-touch emergency memory keys labeled “A” and “B.” To dial out using either of these saved numbers, press the desired key and the handset dials out.

8. MEM: Use this button to program the memory keys. This button is also used in dialing the two-touch memory locations. (see details under PROGRAMMING / DIALING MEMORY KEYS section - page 20).

9. Belt Clip: Use the belt clip to easily carry the handset according to your needs.

XLC2 Feature List & Overview - Handset

10. TALK: Press **TALK** to start an outgoing phone call or to answer an incoming call. Also, press **TALK** when the handset is found (if the **FIND** function is activated from the base). The **TALK** button lights up as per the settings below:

- green when the phone is in use, non-Boost mode;
- red when the **BOOST** function is engaged;
- orange when the **OSA** function is active;
- blinks green during incoming ring or when the base is paging the handset (**FIND** function is engaged) - along with the visual ringer;
- blinks green (slower) during the memory programming process.

11. Dial Pad: Used to dial the phone numbers. The keys also serve as the location for 10 two-touch memory locations (see details under **PROGRAMMING / DIALING MEMORY KEYS** section - page 20). The dial pad is backlit for ease of use.

12. RD / P (Redial / Pause): When you hear the dial tone, press this button to redial the last number dialed (up to 32 digits). Press this button while programming the memory keys to insert a two second pause.

13. TONE Switch: Use this switch to pick one of the three tone settings available (see page 21).

14. NECKLOOP Port: Use a standard 3.5mm neckloop with your XLC2 handset. We recommend the Clarity CE30 Neckloop.

15. Headset Port: Use a standard 2.5mm plug headset with your XLC2 handset. We recommend the Plantronics MI75C.

16. RINGER ON / OFF: Set this switch to **OFF** position if you want to turn off the handset ringer.

XLC2 Battery Information

HANDSET

The batteries in the handset must be fully charged for 10 hours before using the telephone for the first time.

Battery life: Talk time is 6.5 hours, while standby is 130 hours without usage. Actual times will vary depending on the amplifier settings used. Replace batteries every two years.

Battery spec (as supplied with your phone): 3xAAA NiMH rechargeable batteries, (1.2V 600mAh NiMH, 60AAAHC, GPI International Ltd.).

To replace batteries, remove the handset battery cover and install new batteries, then close battery cover.

BASE (OPTIONAL)

The base batteries are optional (backup). You should use 3xAAA NiMH rechargeable batteries if you choose to put them in the base. The backup batteries should be AAA, NiMH, rechargeable only, rated 600mAh.

The base backup batteries ensure the functionality of your cordless phone (3-4 hours), in case of a power outage.

The batteries in the base must be fully charged for 10 hours. When the base unit operates in battery mode (no AC power), the base **POWER** light will blink once every two seconds.

To install batteries in the base:

1. Turn base over and remove memory card.

XLC2 Battery Information

2. Open battery compartment door - push in the direction of the arrow.

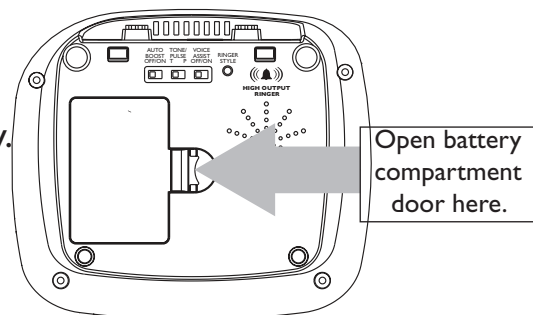

3. Install batteries according to the polarity shown inside the battery compartment.

NOTE: To replace handset batteries or to install base backup batteries, use **ONLY** standard rechargeable AAA NiMH batteries - 600mAh.

XLC2 Low Battery Indication

Handset

1. The handset beeps every 15 seconds in OFF HOOK mode. It does not beep in ON HOOK mode.
2. The TALK button blinks red twice every two seconds in ON HOOK mode. It will not flash an alert in OFF HOOK mode.

Base (if optional batteries are installed)

1. The In Use / Charge light will blink red once every five seconds in ON HOOK mode.

WARNING: Use rechargeable batteries only. Do NOT use alkaline batteries!

XLC2 Battery Safety Information

Dispose of used batteries according to the instructions.

1. Do not dispose of the battery in a fire as it may explode. Check with local codes for possible special disposal instructions.
2. Do not open or mutilate the battery. Released electrolyte is corrosive and may cause damage to the eyes and skin. It may be toxic if swallowed.
3. Exercise care in handling batteries in order not to short the battery with conducting materials such as rings, bracelets and keys. The battery or conduction material may overheat and cause burns.
4. Remove batteries when they are discharged and when the equipment will not be used for an extended period of time. Dispose of batteries according to local environmental laws.
5. Do not disassemble, heat, crush, deform or puncture batteries.
6. Do not attempt to charge non-rechargeable batteries.
7. Keep batteries out of the reach of children.

WARNING: Risk of explosion if battery is replaced by an incorrect type.

XLC2 Programming / Dialing Memory Keys

The XLC2 has two direct (one-touch) memory locations and 10 indirect (two-touch) memory locations on the telephone (0-9) that can be programmed to dial frequently called numbers of up to 24 digits.

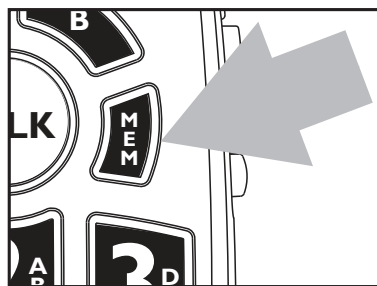

To program a memory location:

1. Press the **MEM** button.
2. Dial the number you wish to store.
3. Press the **MEM** button again.
4. Press either the emergency button or the number on the dial pad to which you wish to store the number.
5. A long beep will indicate the programming process is complete.

NOTE: The TALK button blinks (green) during the programming process; it will stop blinking when the programming process is complete (at step 5, above).

To replace a stored number, simply reprogram a new number in its place - follow steps 1-5 above.

To dial a stored number:

1. A or B - press **A** or **B** when the handset is not in use. The phone dials the stored number. (Or you can press **TALK**, then press **A** for the same result).
2. 1-0 - press **TALK**, press **MEM**, press **1** (or any other numeric button). The phone dials the stored number.

XLC2 BOOST Function (Amplification)

Amplify Incoming Sounds (Handset)

1. While on a call, press the **BOOST** button to engage the additional amplification (up to 50dB); the TALK button turns red.

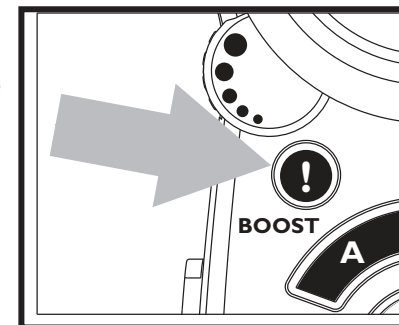

2. Adjust the **VOLUME** rotary control to achieve the desired sound level (up to 50dB of amplification).

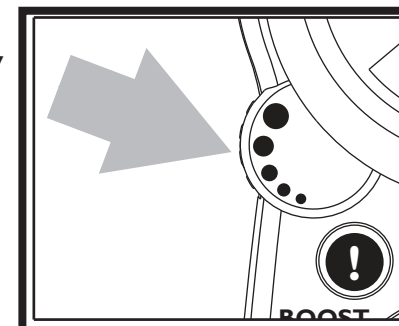

3. Adjusting the **TONE** switch allows you to customize your hearing experience. Since we all have different hearing preferences, we suggest exploring each setting to find the one most comfortable for you. The three available settings are:

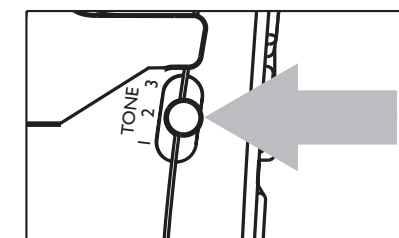

- 1 - Flat frequency response: best for hearing aid users;
- 2 - High frequency emphasis: best used to hear high frequency sounds;
- 3 - MBC (Multi-Band Compression): makes words clearer and easier to understand.

XLC2 AUTO BOOST Function

On the back of the XLC2 base, there is an AUTO BOOST ON / OFF switch, to enable the Auto Boost Function.

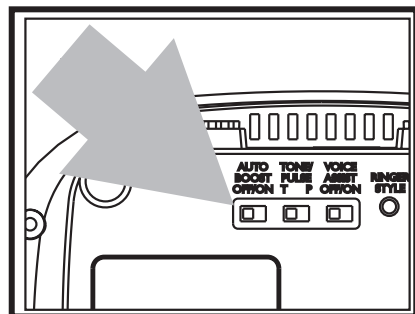

When this is set to “ON,” the Boost function is automatically enabled every time the phone is picked up - the call starts in Boost ON mode.

When the Auto Boost Override switch is set to “OFF” (default setting), the Boost function turns off after the phone is hung up - the call starts in Boost OFF mode.

Setting this switch to “ON” is recommended if all of the users of the telephone need the additional amplification. Setting this switch to “OFF” is useful when people with varying hearing abilities use the phone.

During a call, pressing the BOOST button toggles the Boost function ON or OFF according to the user’s needs.

WARNING: VOLUME MAY BE LOUD!

XLC2 Outgoing Speech Amplification (OSA)

This function amplifies the level of your voice, in case your voice is perceived as being too quiet by the other person on the call.

To enable this function, press and hold the **BOOST** button for three seconds. The phone beeps and the TALK button backlight turns orange to indicate that the function is active; the function can be enabled/disabled while on a phone call by pressing and holding the BOOST button until the beep is heard.

To return to the default setting for your voice volume level, press and hold the **BOOST** button again for three seconds. You will hear a beep confirming that the function is disabled. To verify, the phone’s TALK button should no longer be orange when you are on a call.

NOTES:

1. IMPORTANT: In order to experience the best audio quality for both parties during a call, we recommend you turn on this function **only** if your voice is considered too quiet.

2. OSA is also available in speakerphone mode.

XLC2 Troubleshooting

NO DIAL TONE

- Verify the TALK Button is lit.
- Verify the AC adapter is securely plugged into the AC power outlet and the telephone.
- Verify the telephone line cord is securely plugged into the wall jack and the telephone.
- Make sure the handset batteries are fully charged.
- Verify the telephone is in the correct dialing mode, tone (touch) or pulse (rotary).
- Make sure you are in the usable range of the base station.
- You may have too many extensions on your line. Try unplugging a few devices.

NO DIAL TONE, AND HANDSET VISUAL RINGER is blinking (twice every second)

It is possible that the handset has lost connection to the base.

- Make sure you are in the usable range of the base station.
- If you are close to the base, but you are still unable to get a dial tone, proceed as follows:
 1. Handset: press and hold the **FLASH** button for three seconds, until the keypad backlight and visual ringer start flashing; release the FLASH button.
 2. Base: press and hold the **FIND** button for three seconds, until the IN USE light and visual ringer (base) start flashing; release the FIND button.
 3. Wait for the connection to be re-established; the handset will beep five times to indicate successful registration.
 4. If the handset beeps just twice, the registration was not successful. Repeat steps 1-4 above.

XLC2 Troubleshooting

TALK button is blinking red (twice every 2 seconds)

Handset batteries are low on charge; return the handset to the base to recharge the batteries

VISUAL RINGER is blinking red (twice every 5 seconds)

The handset is out of range, or the power to the base is unplugged; return the handset to the usable area, and check the power adapter connections on the base unit.

TALK button is blinking green (fast pace) and VISUAL RINGER is backlit red

The base is trying to locate the handset; press **TALK** to end the FIND/paging process and return the handset to the base.

RINGER does not work

- Make sure the RINGER button on the handset is set to ON, and the SILENT button on the base is not lit red yet.
- Make sure you are in the usable range of the base station.
- Make sure the handset batteries are fully charged.

TALK button is backlit orange during a call

The OSA function is enabled - see page 23 for details.

The **TALK button lights up** as per the settings below:

- green when the phone is in use, non-Boost mode;
- red when the phone is in use, BOOST function is engaged;
- orange when the OSA function is active;
- blinks green during incoming ring or when the base is paging the handset (FIND function is engaged) - along with the visual ringer
- blinks green (slower) during the memory programming process

XLC2 Troubleshooting

Phone Will Not Hold Charge

- Make sure the charging contacts on the handset and base are free of dust and dirt.
- Clean the battery contact with a cloth moistened with alcohol.
- Make sure CHARGE LED on the base is lit when the handset is in the cradle. If necessary, replace the handset batteries. (See Battery Information.)

Difficulty in Placing or Receiving Calls

- Check the visual ringer and/or other buttons for different blinking lighting patterns - see above examples.
- Make sure you have selected the correct dialing mode, tone or pulse.
- Disconnect the base for 5-10 seconds, then reconnect. Place the handset back on the base and reinsert the AC adapter.
- Make sure the handset batteries are fully charged.

Unable To Access Automated Systems

Automated systems used by banks, long distance voicemail and other applications require that a phone be set to TONE dialing. Check the switch on the bottom of the phone labeled TONE / PULSE and set to **TONE**. This will enable the phone to be compatible with these automated systems.

Poor Audio Quality

The base may be too close to electrical appliances, reinforced concrete walls or metal door frames. Place the base away from any electrical appliances.

XLC2 Technical Information

Amplified dB Level: 50dB

Dimensions

- Handset Size: 7.4" x 2.3" x 1.7" (H x W x D)
- Base Size: 5.3" x 4.5" x 3.6" (H x W x D)

Weight

- Handset (no batteries): 6.35 oz.
- Base: 7 oz.
- Wall mount bracket: 1.16 oz.
- Batteries (handset only): 1.23 oz.

Power Specifications

AC Adapter:

- Input: 100V-240V AC
- Output: 7.5VDC, 500 mA; Model T07505U002

Battery: 1.2V 600mAh Ni-MH, 60AAAHC, GPI International Ltd.

Talk time: 6.5 hours (handset batteries - 600mAh)

Standby time: 130 hours (handset batteries - 600mAh)

XLC2 Regulatory Compliance

Important Information for Customers

PART 68 OF FCC RULES INFORMATION

This equipment complies with Part 68 of the FCC rules and the requirements adopted by the ACTA. On the bottom of this equipment is a label that contains, among other information, a product identifier in the format US:AAAEQ##TXXXX. If requested, this number must be provided to the telephone company.

A plug and jack used to connect this equipment to the premises wiring and telephone network must comply with the applicable FCC Part 68 rules and requirements adopted by the ACTA. A compliant telephone cord and modular plug, RJ11 USOC, is provided with this product. It is designed to be connected to a compatible modular jack that is also compliant. See installation instructions for details.

The REN is used to determine the number of devices that may be connected to a telephone line. Excessive RENs on a telephone line may result in the devices not ringing in response to an incoming call. In most but not all areas, the sum of RENs should not exceed five (5.0). To be certain of the number of devices that may be connected to a line, as determined by the total RENs, contact the local telephone company. For products approved after July 23, 2001, the REN for this product is part of the product identifier that has the format US:AAAEQ##TXXXX. The digits represented by ## are the REN without a decimal point (e.g., 03 is a REN of 0.3). For earlier products, the REN is separately shown on the label.

XLC2 Regulatory Compliance

If this telephone equipment causes harm to the telephone network, the telephone company will notify you in advance that temporary discontinuance of service may be required. But if advance notice isn't practical, the telephone company will notify the customer as soon as possible. Also, you will be advised of your right to file a complaint with the FCC if you believe it is necessary.

The telephone company may make changes in its facilities, equipment, operations or procedures that could affect the operation of the equipment. If this happens, the telephone company will provide advance notice in order for you to make necessary modifications to maintain uninterrupted service.

If trouble is experienced with this telephone equipment, for repair or warranty information, please contact Clarity, 800-426-3738. If the equipment is causing harm to the telephone network, the telephone company may request that you disconnect the equipment until the problem is resolved.

This telephone equipment is not intended to be repaired and it contains no repairable parts. Opening the equipment or any attempt to perform repairs will void the warranty. For service or repairs, call 800-426-3738.

Connection to party line service is subject to state tariffs.

Contact the state public utility commission, public service commission or corporation commission for information.

If your home has specially wired alarm equipment connected to the telephone line, ensure the installation of this telephone equipment does not disable your alarm equipment. If you have

XLC2 Regulatory Compliance

questions about what will disable alarm equipment, consult your telephone company or a qualified installer.

This telephone equipment is hearing aid compatible.

To comply with state tariffs, the telephone company must be given notification prior to connection. In some states, the state public utility commission, public service commission or corporation commission must give prior approval of connection.

PART 15 OF FCC RULES INFORMATION

This device complies with part 15 of the FCC Rules. Operation is subject to the following two conditions: (1) This device may not cause harmful interference, and (2) this device must accept any interference received, including interference that may cause undesired operation.

This equipment has been tested and found to comply with the limits of a Class B digital device, pursuant to Part 15 of FCC rules. These limits are designed to provide reasonable protection against harmful interference in residential installation.

This equipment generates, uses, and can radiate radio frequency energy and, if not installed and used in accordance with the instructions, may cause harmful interference to radio communications.

However, there is no guarantee that interference will not occur in a particular installation; if this equipment does cause harmful interference to radio or television reception, which can be determined by turning the equipment off and on, you are encouraged to try to correct the interference by one of the following measures:

XLC2 Regulatory Compliance

1. Where it can be done safely, reorient the receiving television or radio antenna.
2. To the extent possible, relocate the television, radio or other receiver with respect to the telephone equipment. (This increases the separation between the telephone equipment and the receiver.)
3. Connect the telephone equipment into an outlet on a circuit different from that to which the television, radio, or other receiver is connected.
4. Consult the dealer or an experienced radio/TV technician for help.

Privacy of communications may not be ensured when using this phone.

WARNING: To maintain the compliance with the FCC's RF exposure guideline, place the base unit at least 20 cm from nearby persons.

For body worn operation, this handset has been tested and meets the FCC RF exposure guidelines when used with the Clarity and Plantronics accessories supplied or designated for this product. Use of other accessories may not ensure compliance with FCC RF exposure guidelines.

WARNING: Changes or modifications to this equipment not expressly approved by the party responsible for compliance could void the user's authority to operate the equipment.

This product meets the applicable Industry Canada technical specifications.

Before installing this equipment, users should ensure that it is permissible to be connected to the facilities of the local telecommunications company. The equipment must also be installed using an acceptable method of connection. In some

XLC2 Regulatory Compliance

cases, the company's inside wiring associated with a single line individual service may be extended by means of a certified connector assembly (telephone extension cord).

The customer should be aware that compliance with the above conditions may not prevent degradation of service in some situations.

Repairs to certified equipment should be made by an authorized Canadian maintenance facility designated by the supplier. Any repairs or alterations made by the user to this equipment, or equipment malfunctions, may give the telecommunications company cause to request the user to disconnect the equipment.

Users should ensure for their own protection that the electrical ground connections of the power utility, telephone lines and internal metallic water pipe system, if present, are connected together. This precaution may be particularly important in rural areas.

WARNING: Users should not attempt to make such connections themselves, but should contact the appropriate electric inspection authority, or electrician, as appropriate.

The Ringer Equivalence Number is an indication of the maximum number of terminals allowed to be connected to a telephone interface. The termination on an interface may consist of any combination of devices subject only to the requirement that the sum of the Ringer Equivalence Numbers of all the devices does not exceed five.

This Class B digital apparatus complies with Canadian ICES-003.

[The term "IC:" before the certification/registration number only signifies that the Industry Canada technical specifications were met.]

XLC2 Warranty

Incidental or Consequential Damages: Neither Clarity nor your retailer dealer or selling distributors has any responsibility for any incidental or consequential damages including without limitation, commercial loss or profit, or for any incidental expenses, expenses, loss of time, or inconvenience. Some states do not allow exclusion or limitation of incidental or consequential damage, so the above limitation or exclusion may not apply to you.

Other Legal Rights: This warranty gives you specific legal rights and you may also have other rights which vary from state to state.

To obtain warranty service, please prepay shipment and return the unit to the appropriate facility listed below.

Clarity Service Center

4289 Bonny Oaks Drive
Chattanooga, Tennessee 37406
Tel: 423-629-3500 or 800-426-3738
Fax: 423-622-7646 or 800-325-8871

Plantronics Service Centre

151 Hymus
Point Claire, Quebec H9R 1E9
Tel: 800-540-8363 or 514-956-8363
Fax: 514-956-1825

XLC2 Warranty

Please use the original container, or pack the unit(s) in a sturdy carton with sufficient packing material to prevent damage. Include the following information:

A proof-of-purchase indicating:

- Model number and date of purchase;
- Bill-to address;
- Ship-to address;
- Number and description of units shipped;
- Name and telephone number of person to call, should contact be necessary;
- Reason for return and description of the problem.

Damage occurring during shipment is deemed the responsibility of the carrier, and claims should be made directly with the carrier.

The following warranty and service information applies only to products purchased and used in the U.S. and Canada. For warranty information in other countries, please contact your local retailer or distributor.

Limited Warranty: Clarity, a division of Plantronics, Inc. (“Clarity”) warrants to the original consumer purchaser that, except for limitations and exclusions set forth below, this product shall be free from defects in materials and workmanship for a period of one (1) year from the date of original purchase (“Warranty Period”). The obligation of Clarity

XLC2 Warranty

under this warranty shall be at Clarity’s option, without charge, of any part or unit that proves to be defective in material or workmanship during the Warranty Period.

Exclusions from Warranty: This warranty applies only to defects in factory materials and factory workmanship. Any condition caused by accident, abuse, misuse or improper operation, violation of instructions furnished by Clarity, destruction or alteration, improper electrical voltages or currents, or repair or maintenance attempted by anyone other than Clarity or an authorized service center, is not a defect covered by this warranty. Telephone companies manufacture different types of equipment and Clarity does not warrant that its equipment is compatible with the equipment of a particular phone company.

Implied Warranties: Under state law, you may be entitled to the benefit of certain implied warranties. These implied warranties will continue in force only during the warranty period. Some states do allow limitations on how long an implied warranty lasts, so the above limitation may not apply to you.

CLARITY®

Professional

XLC2™

CORDLESS

**Combiné sans fil à
larges touches et à
volume amplifié**

**Guide de
l'utilisateur**



F
R
A
N
Ç
A
I
S

Clarity, une division de Plantronics, Inc.
4289 Bonny Oaks Drive, Chattanooga, TN 37406
Tél. : 800-426-3738 Téléc. : 800-325-8871
Courriel : claritycs@plantronics.com Site Web : www.clarityproducts.com

© 2010 Clarity, une division de Plantronics, Inc. Tous droits réservés. Clarity, Clarity Professional, XLC2, Digital Clarity Power et l'image agrandie sont des marques commerciales ou des marques déposées de Plantronics, Inc.
Rev. D (09-10)

XLC2 Table des matières

INFORMATIONS DE SÉCURITÉ	41
CONTENU DU PAQUET	45
INSTALLATION	47
LISTE DES FONCTIONNALITÉS - BASE	50
LISTE DES FONCTIONNALITÉS - COMBINÉ	53
INFORMATIONS SUR LES PILES	57
PROGRAMMATION/NUMÉROTATION - MÉMOIRE	60
INFORMATIONS SUR LA FONCTION D'AUGMENTATION	61
INFORMATIONS SUR LA FONCTION DE D'AUGMENTATION AUTOMATIQUE	62
AMPLIFICATION DE LA VOIX SORTANTE	63
DÉPANNAGE	64
INFORMATIONS TECHNIQUES	68
CONFORMITÉ RÉGLEMENTAIRE	69
GARANTIE	75

XLC2 Consignes de Sécurité Importantes

La confidentialité des communications ne peut pas être assurée lors de l'utilisation de ce téléphone.

En utilisant votre équipement téléphonique, précautions fondamentales toujours devraient être suivies pour réduire le risque de feu, la décharge électrique et la blessure aux personnes, y compris le suivre :

1. Lire et comprendre toutes les instructions.
2. Respecter tous les avertissements et toutes les instructions indiquées sur le téléphone.
3. Éviter tout contact avec des liquides. Ne pas placer l'unité de base ou le combiné à proximité de l'eau, par exemple près d'une baignoire, d'un lavabo, d'un évier de cuisine ou d'un bac, dans une cave mouillée ou à proximité d'une piscine.
4. Éviter d'utiliser un téléphone (autre qu'un modèle sans fil) lors d'un orage en raison des légers risques de chocs électriques associés à la foudre.
5. Ne pas utiliser le téléphone pour signaler une fuite de gaz lorsque vous vous trouvez à proximité de la fuite en question.
6. Débrancher ce téléphone de la prise de courant murale avant de le nettoyer. Ne pas utiliser de produits de nettoyage liquides ou en aérosol sur le téléphone. Utiliser un chiffon humide pour le nettoyage.
7. Placer ce téléphone sur une surface stable. La chute du téléphone peut entraîner des dommages importants et/ou des blessures.
8. Ne pas couvrir les fentes et les orifices de ce téléphone. Ce téléphone ne doit jamais être placé sur ou à proximité d'un radiateur ou d'un registre de chaleur. Ce téléphone ne doit

XLC2 Consignes de Sécurité Importantes

jamais être placé dans une installation encastrée à moins qu'une ventilation adéquate soit fournie.

9. Utiliser ce téléphone en respectant la tension électrique indiquée sur l'unité de base ou dans le guide de l'utilisateur. Si vous n'êtes pas certain(e) de la tension de votre domicile, consultez votre détaillant ou votre compagnie d'électricité locale.

10. Ne laisser aucun objet reposer sur le cordon d'alimentation et ne placer pas le téléphone dans une zone où le cordon d'alimentation risque d'être endommagé par des meubles ou la circulation de personnes.

11. Ne pas surcharger les prises de courant murales ou les cordons prolongateurs car cela peut augmenter le risque d'incendie ou de chocs électriques.

12. Ne jamais introduire d'objets à travers les fentes du téléphone. Ils peuvent entrer en contact avec des composants dont la tension est élevée ou court-circuiter des pièces, ce qui pourrait provoquer un incendie ou un choc électrique. Ne jamais renverser de liquide quel qu'il soit sur le téléphone.

13. Afin de réduire les risques de chocs électriques, ne pas démonter ce téléphone. L'ouverture ou le retrait des couvercles peut vous exposer à des tensions élevées ou d'autres risques. Un réassemblage inadéquat peut entraîner un choc électrique lors d'une utilisation subséquente.

14. Débrancher ce produit de la prise de courant murale et confier le service au fabricant dans les cas suivants : lorsque le cordon d'alimentation ou la prise sont effilochés ou endommagés ; si du liquide a été renversé à l'intérieur du produit ; si le téléphone a été exposé à la pluie ou à de l'eau ; si l'appareil est tombé ou si le boîtier est endommagé ; si l'appareil manifeste un changement distinct de performance ; si

XLC2 Consignes de Sécurité Importantes

le téléphone ne fonctionne pas normalement en respectant les instructions d'utilisation. Se limiter au réglage des commandes couvertes par les instructions d'utilisation. Un réglage inapproprié peut compliquer le travail du technicien qualifié pour rétablir le fonctionnement normal du téléphone.

15. Ne jamais procéder au câblage du téléphone pendant un orage.

16. Ne jamais installer de prises téléphoniques dans des endroits mouillés à moins que la prise ne soit spécifiquement conçue pour des lieux humides.

17. Ne jamais toucher de fils téléphoniques non isolés ou de bornes à moins que la ligne téléphonique ait été débranchée de l'interface du réseau.

18. Faire preuve de prudence lors de l'installation ou de la modification des lignes téléphoniques.

19. Ce produit devrait uniquement être utilisé suivant le type de source d'alimentation indiqué sur l'étiquette. Si vous n'êtes pas certain(e) de la tension utilisée à votre domicile, consultez votre détaillant ou votre compagnie d'électricité locale.

20. Ne pas tenter d'ouvrir l'adaptateur CC. Il y a à l'intérieur des tensions potentiellement dangereuses et il n'y a pas de pièces remplaçables.

21. Cesser d'utiliser le produit et contacter Clarity si le produit surchauffe, comporte un cordon ou une prise endommagée, si le produit est tombé ou est endommagé ou si le produit est entré en contact avec un liquide.

22. Utiliser uniquement l'adaptateur CC fourni avec ce produit ou un adaptateur CC de remplacement fourni par Clarity.

23. Ce téléphone amplifie les sons jusqu'à des volumes élevés. Afin d'éviter une diminution de l'acuité auditive, tous les

XLC2 Consignes de Sécurité Importantes

utilisateurs du téléphone devraient être informés de la capacité du téléphone à atteindre des volumes élevés et les enfants devraient uniquement utiliser le téléphone sous la supervision d'un adulte.

24. L'exposition à un volume sonore élevé ou à une pression sonore excessive peut causer des dommages temporaires ou permanents de votre audition. Même s'il n'existe pas un seul réglage de volume qui soit approprié pour tous, vous devriez toujours utiliser votre téléphone à des niveaux d'écoute modérés et éviter d'être exposé(e) pendant de longues périodes à des niveaux sonores élevés. Plus le volume est élevé, plus vous risquez d'endommager rapidement votre audition. Si vous ressentez une gêne auditive, vous devriez faire contrôler votre audition par un médecin. Afin de protéger votre audition, vous devriez :

A) Régler le volume à un niveau faible et augmenter progressivement le volume comme nécessaire. Avant d'appuyer sur la touche BOOST, réduire le volume au niveau plus faible. Utiliser le téléphone au niveau sonore le plus faible possible.

B) Limiter le temps passer à utiliser le téléphone à un niveau sonore élevé.

25. Si vous ressentez une irritation de la peau après avoir utilisé ce produit, cesser l'utilisation et contacter Clarity.

CONSERVEZ CES INSTRUCTIONS

XLC2 Contenu du paquet

Votre paquet comprend tous les éléments illustrés ici. Si quelque chose manque, veuillez contacter immédiatement notre service client.

REMARQUE : VEUILLEZ CONSERVER UNE COPIE DE LA PREUVE D'ACHAT POUR VOS DOSSIERS.



XLC2 Installation

Connecter votre téléphone comme indiqué sur le guide de démarrage rapide enclos.

Votre téléphone devrait arriver pré-s'est assemblé. Pour l'installer :

1. Enlever la base du packet.
2. Tenir une fin de corde d'adaptateur du pouvoir blanc de votre téléphone solidement. La fin correcte pour tenir déjà devrait être connecté au dos de votre unité ignoble téléphonique. Simultanément tirer l'autre fin de la corde d'adaptateur loin du téléphone, le défaisant et vous permettant de boucher cette fin de la corde dans une prise de courant de mur.
3. Boucher la corde blanche d'adaptateur de pouvoir sur l'arrière gauche de la base dans une prise de courant de mur.
4. Tenir une fin de votre XLC2's longtemps corde de téléphone solidement. La fin correcte pour tenir déjà devrait être connecté à la prise de votre téléphone. Simultanément tirer l'autre fin de la corde de téléphone loin du téléphone, le défaisant et vous permettant de boucher cette fin de la corde dans un mur une sortie téléphonique.
5. Boucher la fin détachée de la corde de téléphone dans le mur la sortie téléphonique.
6. Enlever le combiné du packet.
7. Tirer l'étiquette de pile du combiné localisée dessous de l'appareil du côté de la flèche.
8. Placer le combiné dans le chargeur ignoble. Les piles dans le combiné doivent être entièrement chargées pour 10 heures avant d'utiliser le téléphone pour la première fois.
9. Soulever **TALK** de combiné et presse pour essayer. Si vous entendez une tonalité, votre téléphone est prêt pour l'usage. Si non, vérifier toutes les connexions encore.

XLC2 Installation

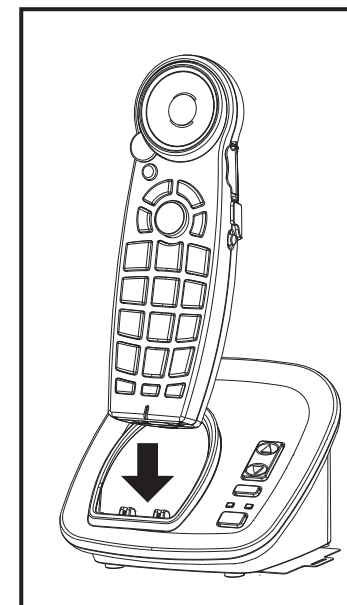
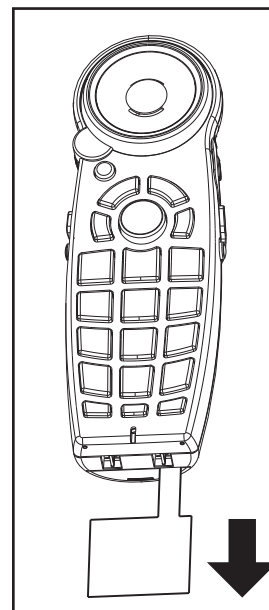
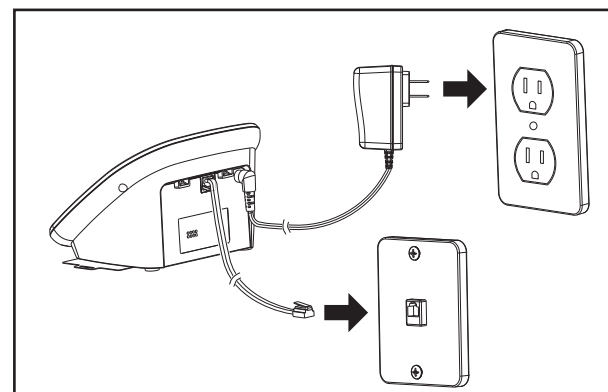
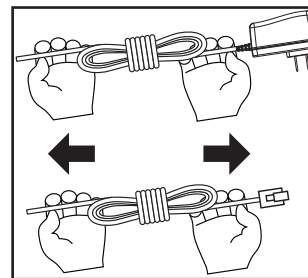

XLC2 Mur montant votre XLC2

Bâti de mur votre téléphone comme montré du guide rapide inclus de début. (C'est facultatif.)

1. Suivez les instructions dans la section d'installation à la page 46 d'enlever la base et le combiné de la base - étapes 1, 4, 6.

2. Débranchez la longue ligne corde de téléphone du cric de téléphone situé sur le dos de votre XLC2. Branchez une extrémité de la ligne corde courte de téléphone au même cric identifié par LINE sur le dos de votre base.

3. Installez la base XLC2 sur la parenthèse de bâti de mur comme montré à la page 49. Guidez la corde courte de téléphone par le bracket de bâti de mur suivant les indications du diagramme.

4. En utilisant un tournevis, desserrez les vis sur votre prise murale de téléphone (1-2 tours).

5. Branchez l'extrémité lâche de la corde courte de téléphone à la sortie de téléphone de mur.

6. Attachez la parenthèse de bâti de mur (avec la base XLC2) sur la sortie de téléphone de mur.

7. Branchez l'adaptateur de puissance à une sortie électrique de mur.

8. Tirez l'étiquette de la batterie du combiné située sur le fond du dispositif dans la direction de la flèche.

9. Placez le combiné dans la base et accordez dix heures pour la pleine charge.

XLC2 Mur montant votre XLC2

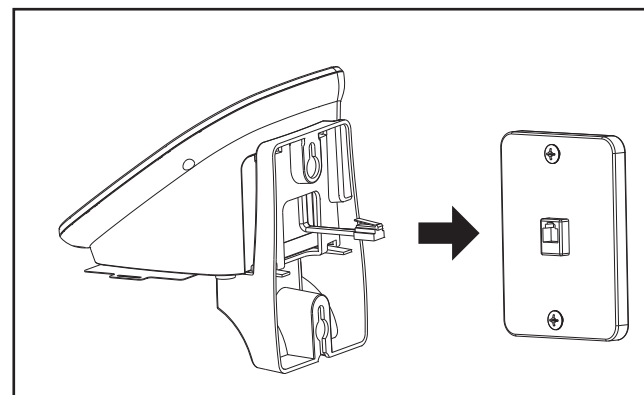
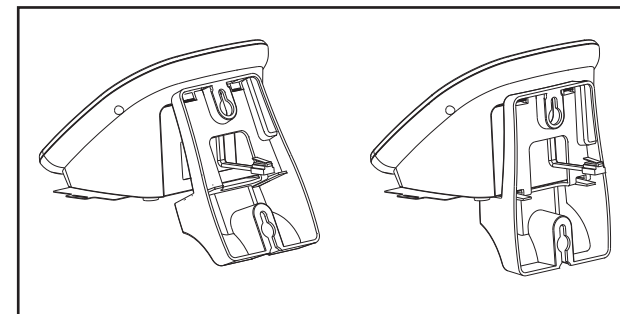
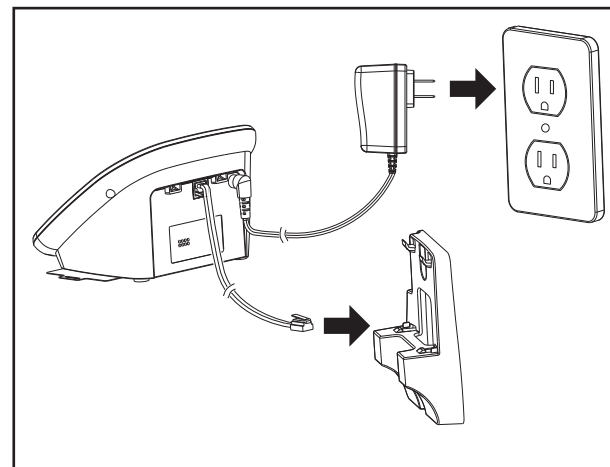

XLC2 Liste des fonctionnalités et aperçu - Base

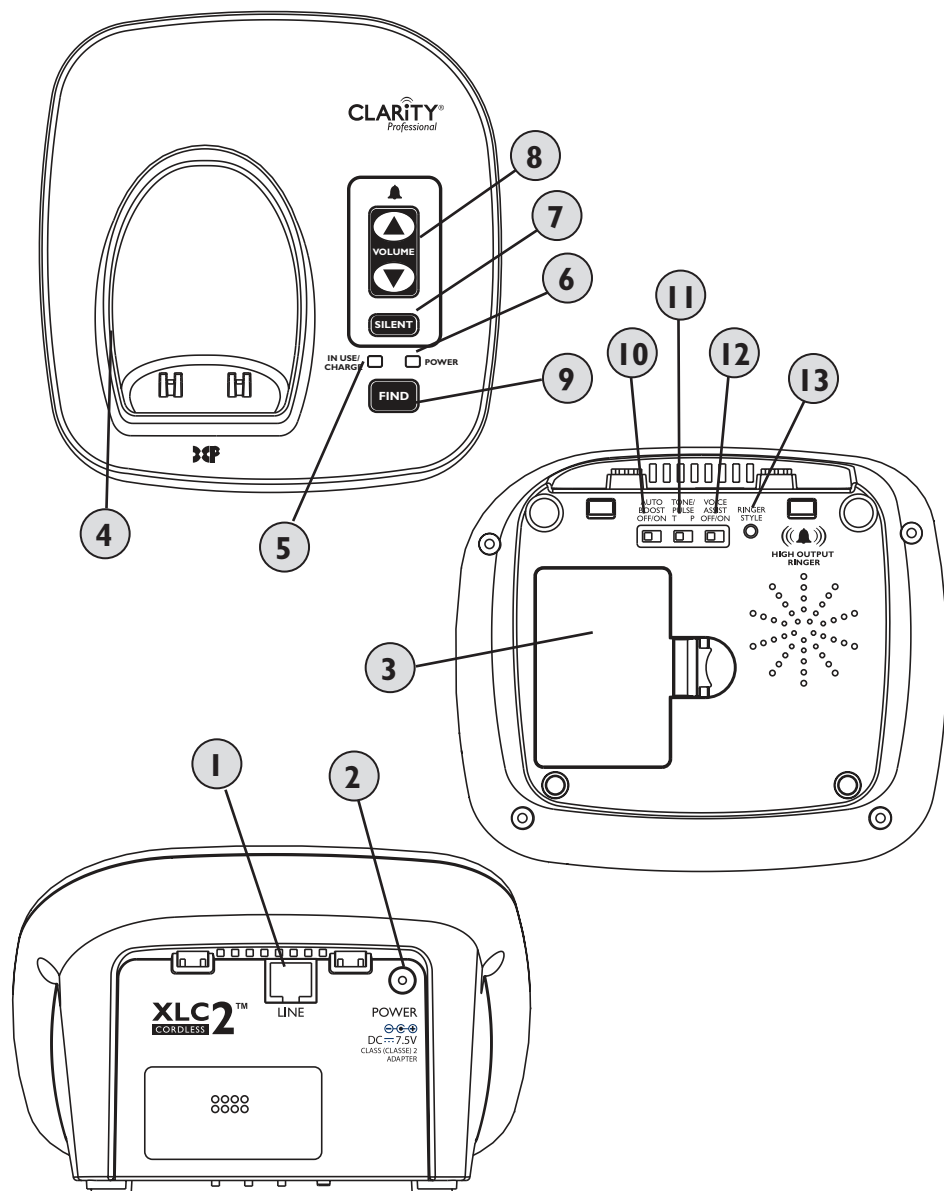

XLC2 Liste des fonctionnalités et aperçu - Base

1. **LINE** : Insérer une fin de votre ligne téléphonique ici.
2. **POWER** : Insérer adaptateur de pouvoir fin circulaire ici.
3. **Couvercle des piles** : Retirez-le pour accéder au compartiment des piles.
4. **Sonnerie visuelle (Base)** : S'allume lorsque le téléphone sonne.
5. **Voyant IN USE / CHARGE** : Le voyant devient vert si le téléphone est en cours d'utilisation ou et rouge de tours quand il charge.
6. **POWER d'alimentation (voyant)** : Ce voyant est vert lorsque le téléphone est sous tension.
7. **SILENT** : Appuyez si vous voulez désactiver la sonnerie de la base. Le bouton est rétro-éclairé avec lumière rouge lorsque la sonnerie est désactivée.
8. **VOLUME (HAUT / BAS)** : Utilisez ces flèches pour augmenter/diminuer le volume de la sonnerie de la base. Le réglage du volume ne peut se faire que quand le téléphone n'est pas en cours d'utilisation.
9. **FIND** : Appuyez sur cette touche pour localiser le combiné. Une fois le combiné trouvé, appuyez sur la touche **TALK** pour mettre fin au signal sonore de localisation.
10. **AUTO BOOST OFF / ON** : Fonction de remplacement BOOST. Définit l'état de la fonction BOOST au début de chaque appel (voir la section FONCTION AUGMENTATION (AMPLIFICATION)).
11. **TONE / PULSE** : Choisissez le mode de numérotation approprié selon vos paramètres locaux.

XLC2 Liste des fonctionnalités et aperçu - Base

12. VOICE ASSIST OFF / ON : Placez l'interrupteur sur **ON** (défaut) si vous souhaitez entendre les touches numériques lors de la numérotation et (si votre ligne téléphonique est équipée avec le service de CID acheté séparément de votre fournisseur de services téléphoniques local) les chiffres de l'appel entrant. Si vous n'avez pas CID, le ON l'option allume la fonction d'Aide de Voix pour les chiffres composé seulement.

13. RINGER STYLE : Utilisez cette touche pour choisir la sonnerie de la base la plus agréable pour votre environnement. Six sonneries sont disponibles. (Ce réglage doit se faire lorsque le téléphone n'est pas en cours d'utilisation.)

XLC2 Liste des fonctionnalités et aperçu - Combiné

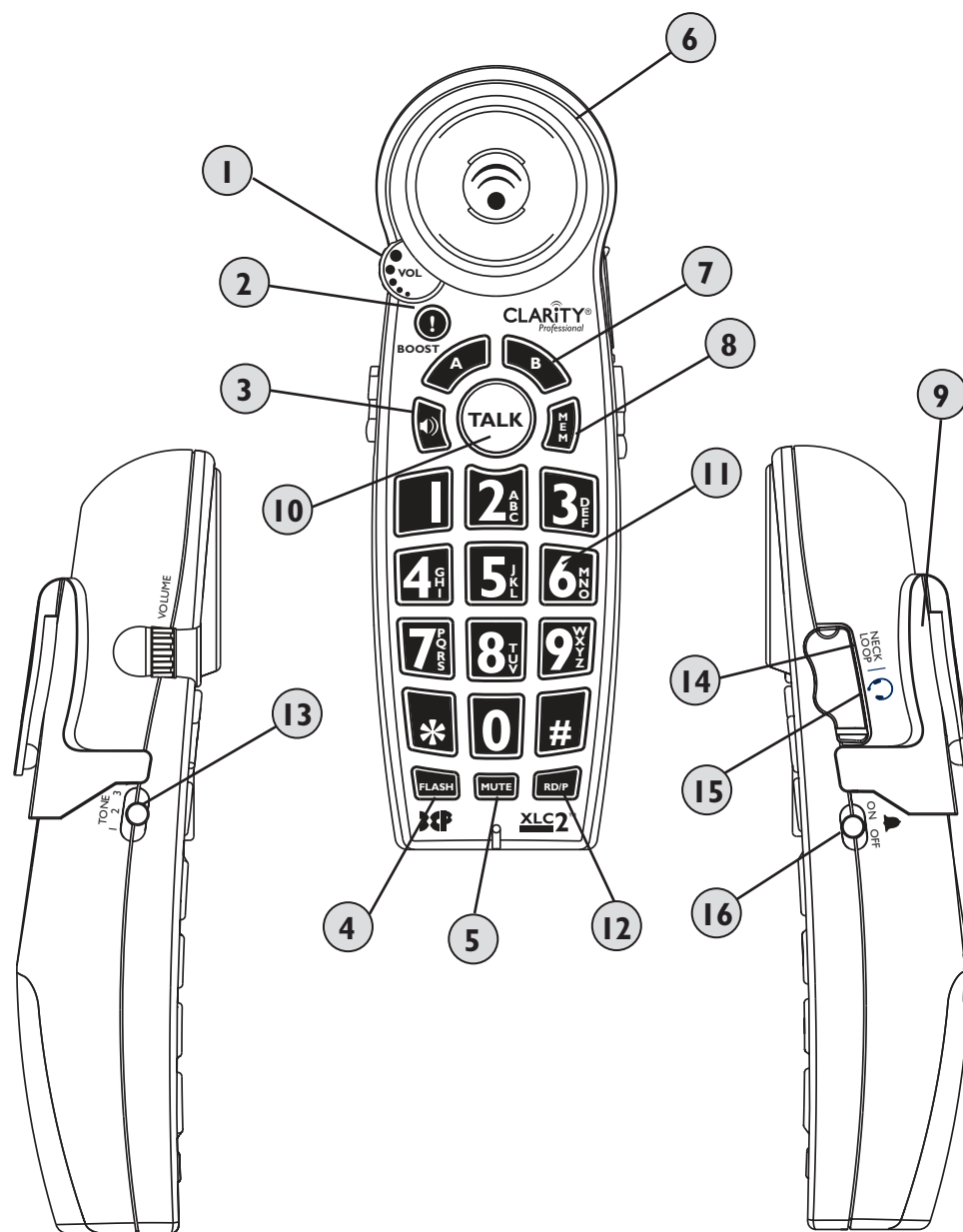

XLC2 Liste des fonctionnalités et aperçu - Combiné

1. **VOLUME (Roulette de contrôle du volume) :**

Utilisez le bouton rotatif pour augmenter ou diminuer le volume de l'appel entrant.

2. **BOOST :** Appuyez sur ce bouton pour activer l'amplification supplémentaire (plus de détails à la page 61). Lorsque la fonction d'augmentation est activée, le bouton TALK devient rouge.

3.  **Speakerphone:** En mode TALK, appuyez sur le bouton haut-parleur pour passer en mode haut-parleur. Appuyez sur le bouton haut-parleur pour retourner en mode TALK. Appuyez sur **TALK** pour mettre fin à l'appel. Vous pouvez répondre au téléphone en mode haut-parleur en appuyant sur le bouton haut-parleur.

Le bouton est rétro-éclairé d'une lumière rouge lorsque le haut-parleur est activé.

4. **FLASH :** Conçu pour utiliser des services tels que l'appel en attente ou la conférence téléphonique.

5. **MUTE :** Vous permet de tenir une conversation privée que vous ne voulez pas partager avec la personne avec qui vous êtes au téléphone. Appuyez sur le bouton MUTE pour revenir à votre appel.

Le bouton MUTE clignote rouge lorsque cette fonction est active.

6. **Sonnerie visuelle :** S'allume lorsque le téléphone sonne.

7. **Touches mémoire A / B :** Deux touches mémoires d'urgence directes nommées « A » et « B ». Pour composer l'un de ces numéros enregistrés, appuyez sur la touche désirée et le combiné composera pour vous.

XLC2 Liste des fonctionnalités et aperçu - Combiné

8. **MEM :** Utilisez ce bouton pour programmer les touches mémoire. Ce bouton est aussi utilisé pour la numérotation des emplacements de mémoire indirectes. (voir les détails à la section PROGRAMMATION / NUMÉROTATION DES TOUCHES MÉMOIRE - page 60).

9. **Clip ceinture :** Utilisez le clip de ceinture pour transporter facilement le combiné en fonction de vos besoins.

10. **TALK :** Appuyez sur **TALK** pour passer un appel sortant ou répondre à un appel entrant. Aussi, appuyez sur TALK lorsque le combiné a été trouvé (si la fonction FIND est activée à partir de la base). Le bouton TALK s'illumine selon les paramètres ci-dessous :

- vert lorsque le téléphone est en cours d'utilisation, le mode BOOST désactivé ;
- rouge lorsque la fonction BOOST est activée ;
- orange lorsque la fonction OSA est activée ;
- clignote en vert lors de la sonnerie d'un appel entrant ou lorsque la base communique avec le combiné (fonction FIND activée) - tout comme la sonnerie visuelle ;
- clignote en vert (lentement) lors du processus de programmation de la mémoire.

11. **Clavier de numérotation :** Utilisé pour la numérotation des numéros de téléphone. Les touches servent aussi à l'emplacement de dix touches mémoire indirectes (voir les détails de la section PROGRAMMATION / NUMÉROTATION DES TOUCHES MÉMOIRE - page 60). Le clavier de numérotation est rétro-éclairé pour faciliter son utilisation.

XLC2 Liste des fonctionnalités et aperçu - Combiné

12. RD / P (Renumérotation / Pause) : Lorsque vous entendez la tonalité, appuyez sur ce bouton pour recomposer le dernier numéro composé (jusqu'à 32 numéros). Appuyez sur ce bouton pendant la programmation des touches mémoire pour insérer une pause de deux secondes.

13. Interrupteur TONE : Utilisez cet interrupteur pour choisir l'un des trois réglages de tonalité disponibles (voir page 61).

14. Port NECKLOOP : Utilisez un collier standard de 3,5 mm avec votre combiné XLC2. Nous recommandons le collier Clarity CE30.

15. Port casque : Utilisez la prise de casque standard de 2,5 mm avec votre combiné XLC2. Nous recommandons le Plantronics MI75C.

16. RINGER ON / OFF : Placez cet interrupteur en position **OFF** si vous voulez désactiver la sonnerie du combiné.

XLC2 Informations sur les piles

COMBINÉ

Les piles du combiné doivent être chargées complètement pendant 10 heures avant d'utiliser le téléphone pour la première fois.

Durée de vie des piles : La durée de conversation est de 6,5 heures, alors que la durée en veille est de 130 heures sans utilisation. Les durées réelles peuvent varier selon les paramètres d'amplification utilisés. Remplacez les piles tous les deux ans.

Caractéristiques des piles (comme celles fournies avec votre téléphone) : Trois piles rechargeables AAA NiMH (1,2V 600mAh NiMH, 60AAAHC, GPI International Ltd.). Pour remplacer les piles, retirez le couvercle des piles du combiné et installez de nouvelles piles, puis fermez le couvercle des piles.

BASE (facultatif)

Les piles de la base sont en option (sauvegarde). Vous devez utiliser trois piles rechargeables AAA NiMH si vous choisissez de les placer dans la base. Les piles de secours doivent être des piles rechargeables AAA NiMH seulement, de 600mAh. Les piles de secours de la base assurent le fonctionnement de votre téléphone sans fil (3 à 4 heures), en cas de panne de courant. Les piles dans la base doivent être entièrement chargées pour 10 heures avant le premier usage.

Quand l'unité ignoble fonctionne dans le mode de pile (aucune alimentation), le POWER ignoble allume clignotera une fois chaque de deux seconde.

XLC2 Informations sur les piles

Pour installer des piles dans la base :

1. Tourner la base et enlever sur la carte mémoire.
2. Ouvrir la porte de compartiment à piles.
3. Installer des piles selon la polarité montrée dans le compartiment à piles.

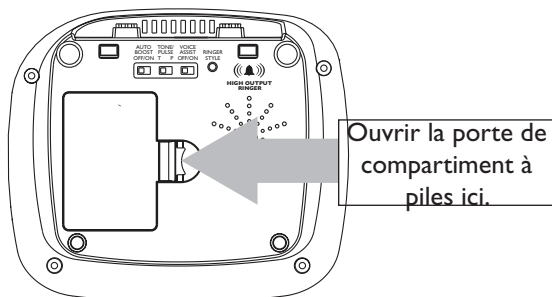

REMARQUE : Pour remplacer les piles du combiné ou installer des piles de secours dans la base, utilisez SEULEMENT des piles rechargeables standards AAA NiMH - 600mAh.

XLC2 Indication de pile faible

1. Le combiné sonne chaque de 15 seconde dans du mode de CROCHET. Il ne sonne pas en SUR le mode de CROCHET.
2. Le bouton TALK clignote en rouge deux fois toutes les deux secondes en mode DÉCROCHÉ. Celui-ci ne clignotera pas en mode RACCROCHÉ.

Base (si les piles en option sont installées)

1. Le voyant En utilisation / Charge clignotera en rouge, une fois chaque de cinq seconde en SUR le mode de CROCHET.

AVERTISSEMENT : Utilisez seulement des piles rechargeables. N'utilisez PAS de piles alcalines !

XLC2 Informations de sécurité des piles

Jetez les piles usagées selon les instructions.

1. Ne jetez pas les piles dans un feu, celles-ci pourraient exploser. Vérifier dans les lois locales, les directives spéciales en matière de traitement des déchets.
2. N'ouvrez pas ou n'endommagez pas les piles. L'électrolyte libéré est corrosif et peut causer des dommages aux yeux et à la peau. Peut être toxique si avalé.
3. Soyez prudent dans la manipulation de piles afin de ne pas court-circuiter les piles avec des matériaux conducteurs, comme les bagues, les bracelets et les clés. Les piles ou matériaux conducteurs peuvent surchauffer et provoquer des brûlures.
4. Retirez les piles quand elles sont déchargées et quand l'équipement ne sera pas utilisé pendant une longue période. Jetez les piles conformément aux lois locales sur la protection de l'environnement.
5. Ne pas démonter, chauffer, écraser, déformer ou perforer les piles.
6. Ne tentez pas de recharger des piles non rechargeables.
7. Gardez les piles hors de portée des enfants.

AVERTISSEMENT : Le risque d'explosion si la pile est remplacée par un type inexact.

XLC2 Programmation / Numérotation des touches mémoire

Le XLC2 a deux emplacements de mémoire directes (une touche) et dix emplacements de mémoire indirectes (deux touches) sur le téléphone (0 à 9) qui peuvent être programmés pour numérotter les numéros fréquemment appelés jusqu'à 24 numéros.

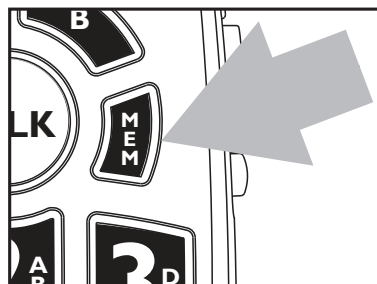

Pour programmer un emplacement de mémoire :

1. Appuyez sur le bouton **MEM**.
2. Composez le numéro que vous souhaitez enregistrer.
3. Appuyez à nouveau sur le bouton **MEM**.
4. Appuyez sur le bouton d'urgence ou le chiffre sur le clavier de composition pour lequel vous souhaitez enregistrer le numéro.
5. Un long bip indiquera que le processus de programmation est terminé.

REMARQUE : Le bouton TALK clignote (vert) au cours du processus de programmation ; il cesse de clignoter lorsque le processus de programmation est terminé (à l'étape 5, ci-dessus).

Pour remplacer un numéro enregistré, il suffit de reprogrammer un nouveau numéro à sa place - suivez les étapes 1 à 5 ci-dessus.

Pour numérotter un numéro enregistré :

1. A ou B - appuyez sur **A** ou **B** lorsque le combiné n'est pas utilisé. Le téléphone compose le numéro enregistré. (Ou vous pouvez appuyer sur **TALK**, puis sur **A** pour le même résultat).
2. 1-0 - appuyez sur **TALK**, **MEM** et **1** (ou toute autre touche numérique). Le téléphone compose le numéro enregistré.

XLC2 Fonction d'AUGMENTATION (Amplification)

Amplifie les sons entrants (combiné)

1. Pendant un appel, appuyez sur le bouton **BOOST** pour activer l'amplification supplémentaire (jusqu'à 50dB) ; le bouton PARLER devient rouge.

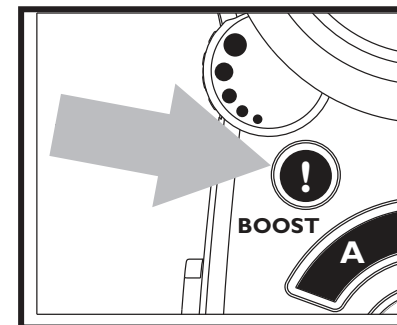

2. Réglez le bouton rotatif du **VOLUME** pour atteindre le niveau sonore désiré (jusqu'à 50dB d'amplification).

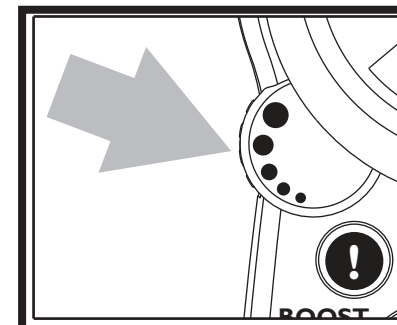

3. Le réglage de l'interrupteur **TONE** vous permet de personnaliser votre sensation auditive. Puisque nous avons tous des préférences auditives différentes, nous vous suggérons d'explorer chaque paramètre afin de trouver celui qui sera le plus confortable pour vous. Les trois paramètres disponibles sont :

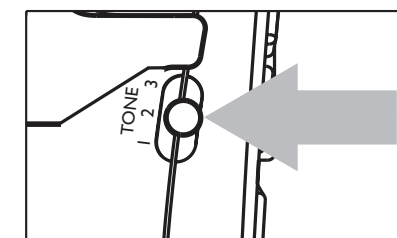

- 1 - Fréquence fixe : le mieux pour les utilisateurs équipés d'appareils auditifs ;
- 2 - Accent mis sur la haute fréquence : le mieux pour entendre les sons à haute fréquence ;
- 3 - CMB (Compression multi bandes) : rend les mots plus clairs et plus faciles à comprendre.

XLC2 Fonction d'AUGMENTATION AUTOMATIQUE

Au dos de la base du XLC2, il y a un interrupteur AUTO BOOST ON / OFF, lequel permet la fonction d'AUGMENTATION AUTOMATIQUE.

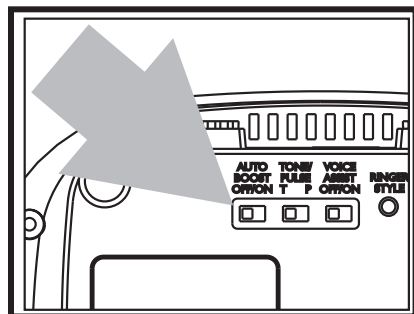

Lorsque ce paramètre est sur « ON », la fonction Augmentation est activée automatiquement chaque fois que le téléphone est utilisé - l'appel commence en mode ON. Lorsque ce paramètre est sur « OFF » (paramètre par défaut), la fonction Augmentation s'éteint une fois le téléphone raccroché - l'appel commence en mode OFF. Configurer cet interrupteur sur « ON » est recommandé si tous les utilisateurs du téléphone ont besoin d'amplification supplémentaire. Configurer cet interrupteur sur « OFF » est utile lorsque des personnes ayant des capacités auditives différentes utilisent le téléphone. Pendant un appel, appuyer sur le bouton BOOST permet de basculer vers les fonctions ON ou OFF selon les besoins de l'utilisateur.

AVERTISSEMENT : LE VOLUME RISQUE D'ÊTRE FORT !

XLC2 Amplification de la voix sortante (OSA)

Cette fonction amplifie le niveau de votre voix, au cas où votre voix est perçue comme étant trop faible par la personne au bout du fil.

Pour activer cette fonction, appuyez et maintenez le bouton **BOOST** pendant trois secondes. Le téléphone émet un bip et le rétro-éclairage du bouton TALK devient orange pour indiquer que la fonction est active ; la fonction peut être activée/désactivée pendant un appel téléphonique veillez en appuyant et en maintenant enfoncé le bouton BOOST jusqu'à ce qu'un bip se fasse entendre.

Pour revenir au paramètre par défaut pour le volume de votre voix, appuyez et maintenez enfoncé à nouveau le bouton **BOOST** pendant trois secondes. Vous entendrez un bip, confirmant que la fonction est désactivée.

REMARQUES :

- 1. IMPORTANT:** Pour obtenir la meilleure qualité audio pour les deux parties durant un appel, nous vous recommandons d'activer cette fonction **seulement** si votre voix est considérée trop faible.
- 2.** OSA est aussi disponible dans le mode de téléphone à haut-parleur.

XLC2 Dépannage

- Vérifiez que le bouton TALK est éclairé.
- Vérifiez que l'adaptateur AC est bien branché dans la prise de courant AC et dans le téléphone.
- Vérifiez que le cordon téléphonique est bien branché dans la prise murale et dans le téléphone.
- Assurez-vous que les piles du combiné sont complètement chargées.
- Vérifiez que le téléphone est en mode approprié de numérotation, tonalité (touche) ou impulsion (cadran).
- Assurez-vous que vous êtes dans la portée d'utilisation de la base.
- Vous pouvez avoir un trop grand nombre d'appareils sur votre ligne. Essayez de débrancher quelques appareils.

(deux fois toutes les secondes)

Il est possible que le combiné ait perdu la connexion avec la base.

- Assurez-vous que vous êtes dans la portée d'utilisation de la base.
- Si vous êtes à proximité de la base, mais ne parvenez toujours pas à obtenir une tonalité, procédez comme suit :
 1. Combiné : appuyez et maintenez le bouton **FLASH** enfoncé pendant trois secondes, jusqu'à ce que le rétro-éclairage du clavier de numérotation et la sonnerie visuelle commencent à clignoter ; relâchez le bouton FLASH.
 2. Base : appuyez et maintenez enfoncé le bouton **FIND** pendant trois secondes, jusqu'à ce que le voyant IN

XLC2 Dépannage

USE et la sonnerie visuelle (base) commencent à clignoter ; relâchez le bouton FIND.

3. Attendez que la connexion soit rétablie ; le combiné émettra un bip à cinq reprises pour indiquer un enregistrement réussi.
4. Si le combiné émet un bip à seulement deux reprises, l'enregistrement n'a pas été réussi. Répétez les étapes 1 à 4 ci-dessus.

Le bouton TALK clignote en rouge (deux fois toutes les 2 secondes)

Les piles du combiné sont faibles ; remettez le combiné sur la base pour recharger les piles.

La SONNERIE VISUELLE clignote en rouge (deux fois toutes les 5 secondes)

Le combiné est hors de portée ou le fil électrique de la base est débranché ; revenez dans la zone d'utilisation et vérifiez les connexions de la base.

Le bouton TALK clignote en vert (rapidement) et la SONNERIE VISUELLE est rétro-éclairée en rouge

La base essaie de localiser le combiné ; appuyez sur **TALK** pour mettre fin à la recherche et remettez le combiné sur la base.

La sonnerie ne fonctionne pas

- Assurez-vous que le bouton RINGER sur le combiné est réglé sur ON et que le bouton SILENT sur la base ne clignote plus en rouge.

XLC2 Dépannage

- Assurez-vous que vous êtes dans la portée d'utilisation de la base.
- Assurez-vous que les piles du combiné sont complètement chargées.

Le bouton TALK est rétro-éclairé en orange pendant un appel

La fonction OSA est activée - voir la page 63 pour plus de détails.

Le **bouton TALK s'illumine** selon les paramètres ci-dessous :

- vert lorsque le téléphone est en cours d'utilisation, le mode BOOST désactivé ;
- rouge lorsque le téléphone est en cours d'utilisation, la fonction BOOST activée ;
- orange lorsque la fonction OSA est activée ;
- clignote en vert lors de la sonnerie d'un appel entrant ou lorsque la base communique avec le combiné (fonction FIND activée) - tout comme la sonnerie visuelle ;
- clignote en vert (lentement) lors du processus de programmation de la mémoire.

Le téléphone ne charge pas

- Assurez-vous que les contacts de charge du combiné et de la base sont sans poussière ni saleté.
- Nettoyez les contacts des piles avec un chiffon imbibé d'alcool.
- Assurez-vous que la DEL DE CHARGE sur la base est allumée lorsque le combiné se trouve sur la base. Au besoin, remplacez les piles du combiné. (Voir les informations au sujet des piles.)

XLC2 Dépannage

Difficulté à émettre ou recevoir des appels

- Vérifiez la sonnerie visuelle et/ou d'autres boutons pour différents modes d'éclairage clignotant - voir exemples ci-dessus.
- Assurez-vous d'avoir sélectionné le mode approprié de numérotation, tonalité ou impulsion.
- Débranchez la base pendant 5 à 10 secondes, puis rebranchez. Remplacez le combiné sur la base et réinsérez l'adaptateur AC.
- Assurez-vous que les piles du combiné sont complètement chargées.

Impossible d'accéder aux systèmes automatisés

Les systèmes automatisés utilisés par les banques, les messageries vocales à distance et autres applications nécessitent que le téléphone soit en mode TONE. Vérifiez l'interrupteur sur le bas du téléphone, marqué TONE /IMPULSION et positionner sur **TONE**. Cela permettra au téléphone d'être compatible avec ces systèmes automatisés.

Mauvaise qualité audio

La base peut être trop près d'appareils électriques, de murs en béton armé et de cadres de porte en métal. Placez la base loin de tout appareil électrique.

XLC2 Informations techniques

Niveau dB amplifié : 50dB

Dimensions

- Taille du combiné : 7.4" x 2.3" x 1.7" (H x L x L)
- Taille de la base : 5.3" x 4.5" x 3.6" (H x L x L)

Poids

- Combiné (sans les piles) : 180,02 g
- Base : 198.45 g
- Support de fixation murale : 32.89 g
- Piles (combiné seulement) : 34.87 g

Caractéristiques de l'alimentation

Adaptateur AC :

- Entrée : 100V-240V AC
- Sortie : 7,5VDC, 500 mA ;

Modèle de la pile T07505U002 : 1,2V 600mAh Ni-MH,
60AAAHC, GPI International Ltd.

Durée de conversation : 6,5 heures (piles du combiné - 600mAh)

Durée de veille disponible : 130 heures (piles du combiné - 600mAh)

XLC2 Conformité réglementaire

L'information importante pour des clients

Renseignements sur la section 68 du règlement FCC

Cet équipement est conforme à la section 68 des lois et règlements du FCC et aux exigences adoptées par l'ACTA. Sous cet équipement se trouve une étiquette indiquant, entre autres informations, le code d'identification du produit au format américain :AAAEQ##TXXXX. S'il est requis, ce numéro doit être fourni à la compagnie de téléphonie.

Les fiches et les prises utilisées pour connecter cet équipement au câblage et au réseau téléphonique des lieux doivent être conformes à la section 68 des exigences et règlements applicables du FCC et aux exigences adoptées par l'ACTA. Un cordon téléphonique et une fiche modulaire, RJ11C USOC, conformes sont fournis avec ce produit. Il est conçu pour être branché à une prise modulaire compatible qui soit aussi conforme. Consultez les instructions d'installation pour plus de détails.

L'IES est utilisé afin de déterminer le nombre d'appareils qui peuvent être connectés à une ligne téléphonique. Un IES excessif sur une même ligne téléphonique peut empêcher les appareils de sonner lors de l'entrée d'un appel. Dans la plupart mais pas dans toutes les régions, la somme des IES ne doit pas excéder cinq (5,0). Pour connaître avec certitude le nombre d'appareils pouvant être connectés à une ligne comme déterminé par l'IES total, contactez la compagnie de téléphonie locale. Pour les produits approuvés après le 23 juillet 2001, l'IES du produit fait partie du code d'identification du produit

XLC2 Conformité réglementaire

qui est au format américain :AAAEQ##TXXXX. Les chiffres représentés par ## correspondent à l'IES sans virgule décimale (par ex. 03 correspond à un IES de 0,3). Pour les produits plus récents, l'IES est affiché séparément sur l'étiquette.

Si cet équipement téléphonique endommage le réseau téléphonique, la compagnie de téléphonie vous informera à l'avance du besoin possible de procéder à une interruption temporaire du service. Dans l'éventualité où il s'avèrerait impossible d'aviser le client à l'avance, la compagnie de téléphonie informera ce dernier dès que possible. Vous serez également informé(e) de votre droit de déposer une plainte auprès du FCC si vous le jugez nécessaire.

La compagnie de téléphonie peut apporter des modifications à ses installations, son équipement, ses opérations ou ses procédures qui peuvent affecter le fonctionnement de l'équipement. Si cela se produit, la compagnie de téléphonie vous avisera à l'avance afin que vous puissiez prendre les mesures nécessaires pour garantir un service ininterrompu.

Veuillez contacter Clarity au 800-426-3738 si vous rencontrez des difficultés avec cet équipement téléphonique ou pour obtenir des renseignements sur les réparations et la garantie. Si l'équipement est à l'origine de dommages sur réseau téléphonique, la compagnie de téléphonie peut exiger que vous le débranchiez jusqu'à ce que le problème soit résolu.

Cet équipement téléphonique n'est pas destiné à être réparé et contient des pièces irréparables. L'ouverture de l'équipement ou toute tentative de procéder à des réparations rendront

XLC2 Conformité réglementaire

nulle la garantie. Pour un entretien ou des réparations, appelez le 800-426-3738.

Le branchement à un service de lignes partagées est sujet aux tarifs provinciaux.

Contactez la commission provinciale ou nationale de services publics ou la commission des sociétés pour plus de renseignements.

Si votre domicile est équipé d'un système d'alarme câblé connecté à votre ligne téléphonique, assurez-vous que l'installation de cet équipement téléphonique ne désactive pas votre alarme. Si vous avez des questions sur ce qui désactive le système d'alarme, consultez votre compagnie de téléphonie ou un installateur qualifié.

Cet équipement téléphonique est compatible avec les prothèses auditives.

Afin de se conformer aux tarifs provinciaux, la compagnie de téléphonie doit être avisée à l'avance de toute connexion. Dans certaines provinces, la commission provinciale ou nationale des services publics ou la commission des sociétés doit approuver la connexion au préalable.

Renseignements sur la section 15 du règlement FCC

Cet équipement est conforme à la section 15 du règlement FCC. Son fonctionnement est sujet aux deux conditions suivantes : (1) Cet appareil ne doit provoquer aucune

XLC2 Conformité réglementaire

interférence nuisible et (2) cet appareil doit accepter toute interférence reçue, y compris les interférences pouvant causer un fonctionnement indésirable.

Votre équipement a été vérifié et jugé conforme aux limites s'appliquant aux appareils numériques de Classe B, conformément à la section 15 de la réglementation FCC. Ces limites ont été établies de manière à fournir une protection raisonnable contre les interférences nuisibles lors d'une installation en milieu résidentiel.

Cet équipement génère, utilise et peut émettre de l'énergie de radiofréquence. S'il n'est pas installé et utilisé conformément aux instructions fournies, il peut provoquer des interférences qui affecteront les communications radio.

Il est toutefois impossible de garantir qu'aucune interférence ne surviendra dans une installation donnée. Si cet appareil cause des interférences nuisibles à la réception de la radio ou de la télévision, ce qui peut être déterminé en éteignant et en allumant l'appareil, vous êtes encouragé à essayer de corriger l'interférence au moyen d'une des mesures suivantes :

1. S'il est possible de le faire en toute sécurité, réorientez ou déplacez l'antenne de réception du téléviseur ou de la radio.
2. Dans la mesure du possible, déplacez le téléviseur, la radio ou tout autre récepteur par rapport à l'équipement téléphonique. (Cela permet d'accroître la distance entre l'équipement téléphonique et le récepteur.)
3. Branchez l'équipement téléphonique sur une prise de courant faisant partie d'un circuit différent de celui sur lequel est branché le téléviseur, la radio ou tout autre récepteur.

XLC2 Conformité réglementaire

4. Obtenez l'aide du détaillant ou d'un technicien expérimenté en radio/télévision.

La confidentialité des communications ne peut pas être assurée lors de l'utilisation de ce téléphone.

AVERTISSEMENT : Pour maintenir la conformité avec l'indication d'exposition de RF DU FCC, placer l'unité ignoble au moins 20 cm des personnes proches.

Pour le corps opération portée, ce combiné a été essayé et rencontre les indications d'exposition de RF DE FCC quand utilisé avec les accessoires de Clarity et Plantronics a fourni ou désigné pour ce produit. L'usage d'autres accessoires ne peut pas garantir la conformité avec le guidelines d'exposition de RF DE FCC.

AVERTISSEMENT : Les changements ou les modifications à cet équipement pas expressément approuvé par le parti responsable de la conformité pourraient annuler l'autorité de l'utilisateur pour fonctionner l'équipement.

Ce produit satisfait aux spécifications techniques applicables d'Industrie Canada.

Avant d'installer cet équipement, l'utilisateur doit s'assurer qu'il lui est permis de se raccorder aux installations de l'entreprise de télécommunication locale. L'équipement doit également être installé en suivant une méthode acceptable de raccordement. Dans certains cas, le câblage interne de l'entreprise associé à un service de ligne particulier peut être prolongé au moyen d'un connecteur homologué (cordon prolongateur téléphonique).

L'abonné doit être conscient que la conformité aux conditions

XLC2 Conformité réglementaire

stipulées précédemment ne peut empêcher une dégradation éventuelle du service dans certaines circonstances.

Les réparations effectuées sur l'équipement homologué doivent être confiées au centre canadien d'entretien autorisé ayant été désigné par le fournisseur. L'entreprise de télécommunications pourrait exiger que l'utilisateur déconnecte l'équipement suite à des réparations ou modifications apportées par celui-ci ou tout mauvais fonctionnement de l'équipement.

Pour sa propre protection, l'utilisateur doit s'assurer que les fils de mise à la terre du secteur, des lignes téléphoniques et les canalisations métalliques internes d'eau, le cas échéant, soient raccordées ensemble. Cette précaution est particulièrement importante dans les zones rurales.

AVERTISSEMENT : Les utilisateurs ne doivent pas tenter de procéder eux-mêmes à de tels raccordements, mais doivent contacter le service d'inspection des installations électriques ou à un électricien, selon le cas.

L'Indice d'Équivalence de la Sonnerie est une indication du nombre maximum de dispositifs autorisés à être branchés à une interface téléphonique. Le raccordement d'une interface peut être constitué d'une combinaison de dispositifs, à la seule condition que la somme des indices d'équivalence de la sonnerie de l'ensemble des dispositifs ne dépasse pas cinq.

Cet appareil numérique de classe B est conforme à la norme canadienne ICES-003.

(Les lettres « IC: » apparaissant devant le numéro de certification/d'enregistrement signifient seulement que les spécifications techniques d'Industrie Canada sont respectées.)

XLC2 Garantie

Domages accessoires ou indirects : Ni Clarity, ni votre détaillant ou distributeur ne peut être tenu responsable des dommages accessoires ou indirects, y compris, mais sans s'y limiter, les pertes commerciales ou de profit, les frais accessoires, les dépenses, les arrêts de travail ou les inconvénients. Certaines provinces ne permettent pas l'exclusion ou la limitation des dommages accessoires ou indirects, la limitation ou l'exclusion stipulée ci-dessus peut donc ne pas s'appliquer dans votre cas.

Autres droits reconnus par la loi : La présente garantie vous confère des droits juridiques particuliers et vous pouvez également avoir d'autres droits selon la province.

Pour faire réparer l'appareil dans le cadre de la présente garantie, veuillez l'envoyer au centre de réparation approprié indiqué ci-dessous en veillant à prépayer les frais d'expédition.

Centre de réparation Clarity

4289 Bonny Oaks Drive
Chattanooga, Tennessee 37406
Tél. : (423) 629-3500 ou (800) 426-3738
Télec. : (423) 622-7646 ou (800) 325-8871

Centre de réparation Plantronics

151 Hymus
Pointe Claire, Québec H9R 1E9
Tél. : (800) 540-8363 ou (514) 956-8363
Télec. : (514) 956-1825

XLC2 Garantie

Veillez utiliser l'emballage original ou placer le(s) unité(s) dans une boîte robuste en carton et le(s) emballer de manière à prévenir tout dommage. Veillez fournir les renseignements suivants :

Une preuve d'achat stipulant le numéro de modèle et la date d'achat ;

L'adresse de facturation ;

L'adresse d'expédition ;

Le nombre et la description des unités envoyées ;

Le nom et le numéro de téléphone de la personne à contacter, le cas échéant ;

La raison du retour et la description du problème.

Tout dommage survenu au cours de l'expédition relève de la responsabilité du transporteur et les réclamations à ce sujet devront lui être envoyées directement.

La garantie et les informations de service suivantes s'appliquent uniquement aux produits achetés et utilisés aux États-Unis et au Canada. Pour les informations relatives à la garantie dans d'autres pays, veuillez contacter votre détaillant ou distributeur local.

Garantie limitée : Clarity, une division de Plantronics, Inc. (« Clarity ») garantit à l'acheteur original qu'à l'exception des limitations et exclusions énoncées ci-dessous, ce produit sera exempt de tout défaut matériel et de fabrication pour

XLC2 Garantie

une période d'un (1) an à partir de la date d'achat initiale (« Période de garantie »). Clarity sera tenue aux fins de la présente garantie à remplacer ou réparer sans frais et à sa seule discrétion, toute pièce ou unité présentant un défaut matériel ou de fabrication au cours de la période de garantie.

Exclusions de la garantie : Cette garantie ne s'applique qu'aux défauts matériels et de fabrication en usine. Toute condition résultant d'un accident, d'un abus, d'une utilisation inappropriée, d'une violation des instructions fournies par Clarity, d'une destruction ou d'une altération, de tensions ou courants inadéquats ou d'une tentative de réparation ou d'entretien effectuée par une autre personne qu'un employé de Clarity ou un centre de réparation autorisé, ne sera pas couverte par cette garantie. Les compagnies de téléphonie fabriquent différents types d'équipement et Clarity ne peut garantir que son équipement sera compatible avec l'équipement d'une compagnie de téléphonie particulière.

Garanties implicites : Vous pourriez être en droit de bénéficier de certaines garanties implicites en vertu d'une loi provinciale. Ces garanties implicites ne demeureront en force que pour la durée de la période de garantie. Certaines provinces permettent de limiter la durée d'une garantie implicite, la limitation ci-dessus pourrait donc ne pas s'appliquer dans votre cas.

CLARITY[®]

Professional

XLC2[™]

CORDLESS

**Teléfono
inalámbrico
con botones
grandes y
volumen
extra alto**



Guía del usuario

Clarity, una división de Plantronics, Inc.
4289 Bonny Oaks Drive, Chattanooga, TN 37406
Tel.: 800-426-3738 Fax: 800-325-8871
Correo electrónico: claritycs@plantronics.com Sitio web: www.clarityproducts.com

©2010 Clarity, una división de Plantronics, Inc. Todos los derechos reservados.
Clarity, Clarity Professional, XLC2, Digital Clarity Power y la imagen ampliada
son marcas comerciales o marcas registradas de Plantronics, Inc.
Rev. D (09-10)

XLC2 Índice

INFORMACIÓN SOBRE SEGURIDAD	83
CONTENIDO DEL PAQUETE	87
INSTALACIÓN	88
LISTA DE FUNCIONES: BASE	92
LISTA DE FUNCIONES: AURICULAR	94
INFORMACIÓN SOBRE LA BATERÍA	98
PROGRAMACIÓN/MARCACIÓN: MEMORIA	101
INFORMACIÓN SOBRE LA FUNCIÓN BOOST (AMPLIFICAR)	102
INFORMACIÓN SOBRE LA FUNCIÓN AUTO BOOST (AMPLIFICACIÓN AUTOMÁTICA)	103
AMPLIFICACIÓN DEL VOLUMEN DE SALIDA	104
RESOLUCIÓN DE PROBLEMAS	105
INFORMACIÓN TÉCNICA	109
CUMPLIMIENTO NORMATIVO	110
GARANTÍA	116

XLC2 *Instrucciones de seguridad importantes*

No puede garantizarse la privacidad de las comunicaciones cuando se utilice este teléfono.

Cuando se usa su equipo telefónico, medidas de seguridad básicas siempre deben ser seguidas para reducir el riesgo del fuego, la descarga eléctrica y la herida a personas, inclusive lo siguiente:

1. Lea y comprenda todas las instrucciones.
2. Siga todas las advertencias e instrucciones marcadas en el teléfono.
3. Evite el contacto con líquidos. No coloque la base ni el auricular cerca del agua, por ejemplo, cerca de una bañera, lavabo, fregadero o tina para lavado de ropa, en un sótano húmedo ni cerca de una piscina.
4. Evite usar un teléfono (a menos que no sea inalámbrico) durante una tormenta. Puede existir un riesgo remoto de descarga eléctrica de un rayo.
5. No use el teléfono para informar de una pérdida de gas si se encuentra próximo a la fuga.
6. Desenchufe este teléfono del tomacorriente de la pared antes de limpiarlo. No use limpiadores líquidos o en aerosol sobre el teléfono. Use un paño húmedo para limpiarlo.
7. Coloque el teléfono sobre una superficie estable. Si el teléfono se cae puede provocar un daño importante o una lesión.
8. No cubra las ranuras ni las aberturas del teléfono. No lo coloque nunca cerca de un radiador o registro de calefacción, ni sobre ellos. No coloque este teléfono en un lugar empotrado, a

XLC2 *Instrucciones de seguridad importantes*

menos que tenga una ventilación adecuada.

9. Use este teléfono con el voltaje indicado en la base o en el manual del usuario. Si no está seguro de cuál es el voltaje que tiene en su casa, consulte a su proveedor o compañía eléctrica local.

10. No deje nada apoyado sobre el cable ni ubique este producto en un área donde el cable pueda dañarse con los muebles cercanos o el tránsito de personas.

11. No sobrecargue los tomacorrientes de pared o los alargadores, dado que aumentan el riesgo de incendio o descargas eléctricas.

12. Nunca introduzca objetos por las ranuras del teléfono. Pueden tocar puntos de voltaje peligrosos o hacer cortocircuito en ciertas partes, generando un riesgo de incendio o descarga eléctrica. Nunca derrame líquidos de ningún tipo sobre el teléfono.

13. Para reducir el riesgo de descarga eléctrica, no desarme el teléfono. Abrir o quitar las tapas puede exponerlo a voltajes peligrosos u otros riesgos. Un montaje posterior incorrecto puede ocasionar una descarga eléctrica cuando se vuelva a usar el aparato.

14. Desenchufe este producto del tomacorriente de pared y derívelo al servicio de reparaciones del fabricante cuando se presenten las condiciones siguientes: cuando el cable de alimentación o el enchufe estén pelados o dañados; si se derramó líquido en su interior; si estuvo expuesto al agua o la lluvia; si se cayó o la carcasa se dañó; si muestra un cambio evidente en el funcionamiento; si no funciona normalmente al seguir las instrucciones correspondientes. Ajuste únicamente los

XLC2 *Instrucciones de seguridad importantes*

controles que estén contemplados en las instrucciones operativas. Un ajuste inadecuado puede complicar el trabajo del técnico calificado para conseguir que el aparato funcione de forma normal; si el teléfono no funciona del modo habitual al seguir las instrucciones operativas.

15. Nunca instale el cableado telefónico durante una tormenta eléctrica.

16. Nunca instale enchufes de teléfono en lugares húmedos, a menos que estén diseñados específicamente para dichas condiciones.

17. Nunca toque cables de teléfono o terminales sin aislamiento, a menos que la línea telefónica haya sido desconectada en la interfaz de red.

18. Sea precavido cuando instale o modifique líneas telefónicas.

19. Este producto debe funcionar sólo con el tipo de alimentación eléctrica indicada en la etiqueta de la marca. Si no está seguro del tipo de alimentación eléctrica que tiene en su casa, consulte a su compañía eléctrica local.

20. No intente abrir el adaptador de CA. Contiene voltajes potencialmente peligrosos y no tiene partes utilizables.

21. No siga utilizando el producto y contacte con Clarity si se recalienta, tiene un cable o enchufe dañados, se cayó o dañó, o estuvo en contacto con líquidos.

22. Use solamente el adaptador de CA provisto con el producto o un repuesto provisto por Clarity.

23. Este teléfono amplifica los sonidos. Para evitar daños auditivos, se debe informar a todos los usuarios del teléfono de la capacidad del aparato de generar volúmenes altos; los niños

XLC2 Instrucciones de seguridad importantes

deben usar el teléfono únicamente si los supervisa un adulto.
24. La exposición a niveles de sonido elevados o la presión sonora excesiva pueden provocar daños auditivos temporales o permanentes. Si bien no existe una configuración única de volumen que sea adecuada para todos, siempre debería usar su teléfono con el volumen en niveles moderados y evitar la exposición prolongada a los niveles sonoros elevados. Cuanto más alto sea el volumen, antes puede verse afectada su audición. Si se siente molesto con su audición, debería consultar al médico. Para proteger su audición, debería:

A) Situar el control de volumen en una posición baja y aumentar el volumen gradualmente según sea necesario. Antes de presionar el botón BOOST, reduzca el volumen al nivel más bajo. Use el teléfono en la configuración de volumen más baja posible.

B) Limitar el tiempo que usa el teléfono a niveles de volumen elevados.

25. Si presenta irritación cutánea después de usar este producto, deje de utilizarlo y póngase en contacto con Clarity.

CONSERVE ESTAS INSTRUCCIONES

XLC2 Contenido del paquete

Su paquete incluye todos los artículos que se muestran a continuación. Si falta algo, póngase en contacto de inmediato con nuestro Departamento de Atención al Cliente.

NOTA: GUARDE UNA COPIA DEL COMPROBANTE DE COMPRA.



XLC2 Instalación

Conecte su teléfono como mostrado en la guía Rápida encerrada de Comienzo.

Su teléfono debe llegar pre-reunido. Para instalarlo:

1. Quite base del paquete.
2. Tenga un fin de su cuerda blanca de adaptador de poder de teléfono apretadamente. El fin correcto tener ya debe ser tapado en la espalda de su unidad telefónica de base. Tire simultáneamente el otro fin de la cuerda de adaptador lejos del teléfono, lo desenredando y le permitiendo tapar ese fin de la cuerda en una toma de corriente de pared.
3. Tape cuerda blanca de adaptador de poder en el trasero izquierdo de la base en una toma de corriente de pared.
4. Tenga un fin de su XLC2's mucho tiempo cuerda de teléfono apretadamente. El fin correcto tener ya debe ser tapado en el gato de su teléfono. Tire simultáneamente el otro fin de la cuerda de teléfono lejos del teléfono, lo desenredando y le permitiendo tapar ese fin de la cuerda en una pared salida telefónica.
5. Tape el fin flojo de la cuerda de teléfono en la pared salida telefónica.
6. Quite microteléfono del paquete.
7. Tire etiqueta de la batería del microteléfono situada en el fondo del dispositivo hacia la flecha.
8. Coloque el microteléfono en el corcel de base. Las baterías en el microteléfono deben ser cargadas completamente durante 10 horas antes de utilizar el teléfono por primera vez.
9. Levante microteléfono y prensa **TALK** con prueba. Si oye un tono de marcar, su teléfono está listo para el uso. Si no, verifique todas las conexiones otra vez.

XLC2 Instalación

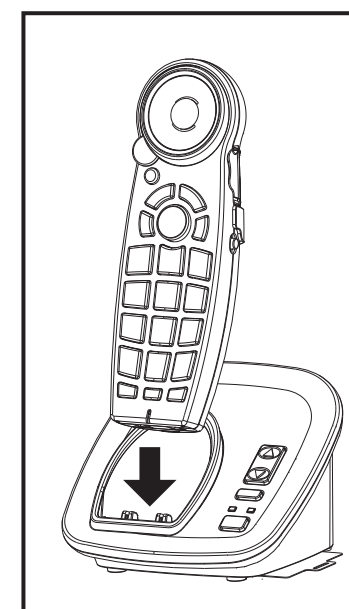
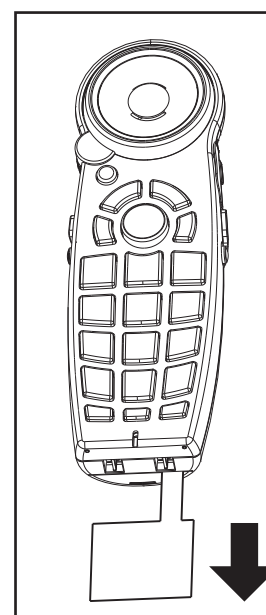
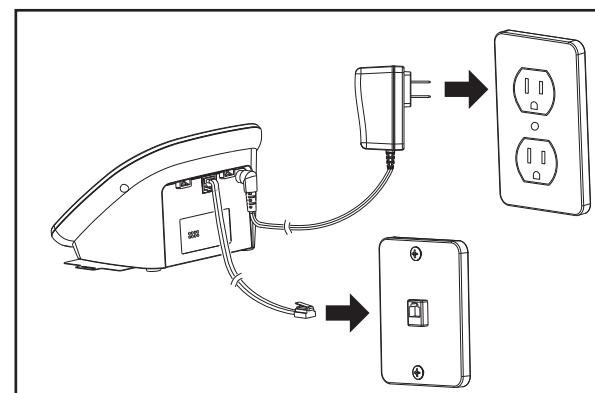
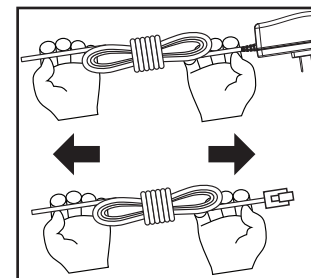

XLC2 Pared que monta su XLC2

Emparede el montaje su teléfono como se muestra en la guía rápida incluida del comienzo. (Esto es opcional.)

1. Siga las instrucciones en la sección de la instalación en la página 86 de quitar la base y el microteléfono de la base - pasos 1, 4, 6.
2. Desenchufe la línea telefónica larga cuerda del gato del teléfono situado en la parte posterior de su XLC2. Tape un extremo de la línea telefónica corta cuerda en el mismo gato identificado por LINE en la parte posterior de su base.
3. Instale la base XLC2 sobre el soporte del montaje de la pared como se muestra en la página 91. Dirija la cuerda corta del teléfono a través del brackeet del montaje de la pared según las indicaciones del diagrama.
4. Con un destornillador, afloje los tornillos en su enchufe de pared del teléfono (1-2 vueltas).
5. Tape el extremo flojo de la cuerda corta del teléfono en el enchufe del teléfono de la pared.
6. Una el soporte del montaje de la pared (con la base XLC2) sobre el enchufe del teléfono de la pared.
7. Tape el adaptador de la energía en un enchufe eléctrico de la pared.
8. Tire de la lengüeta de la batería del microteléfono situada en el fondo del dispositivo en la dirección de la flecha.
9. Coloque el microteléfono en la base y dé un plazo de diez horas para la carga completa.

XLC2 Pared que monta su XLC2

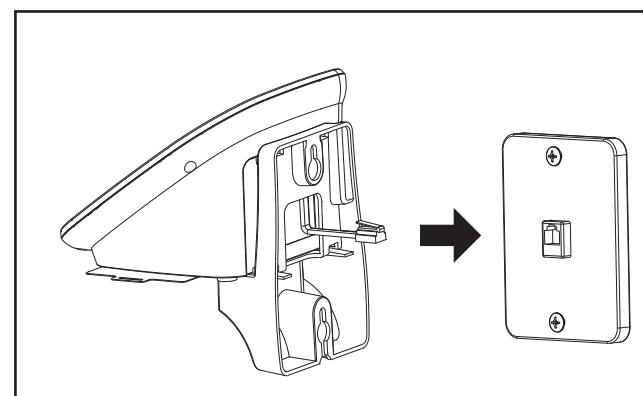
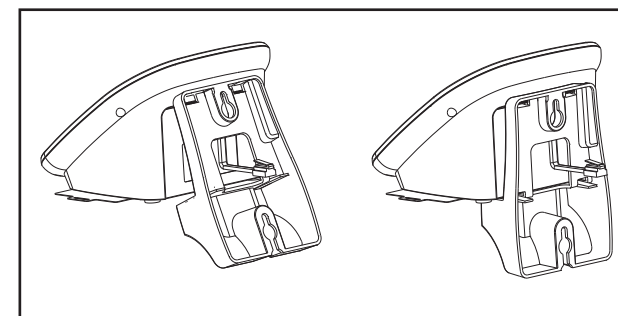
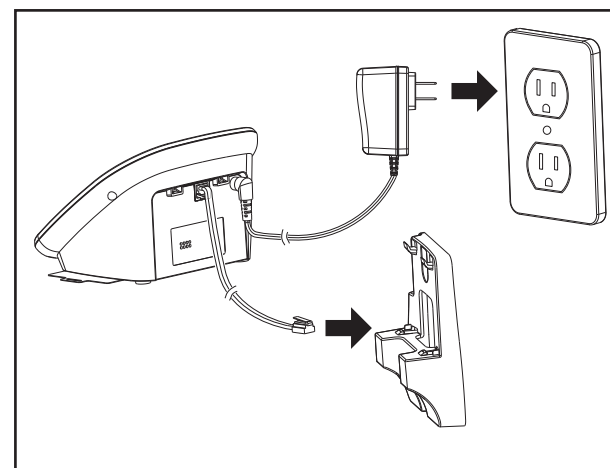

XLC2 Lista de funciones y descripción general: base

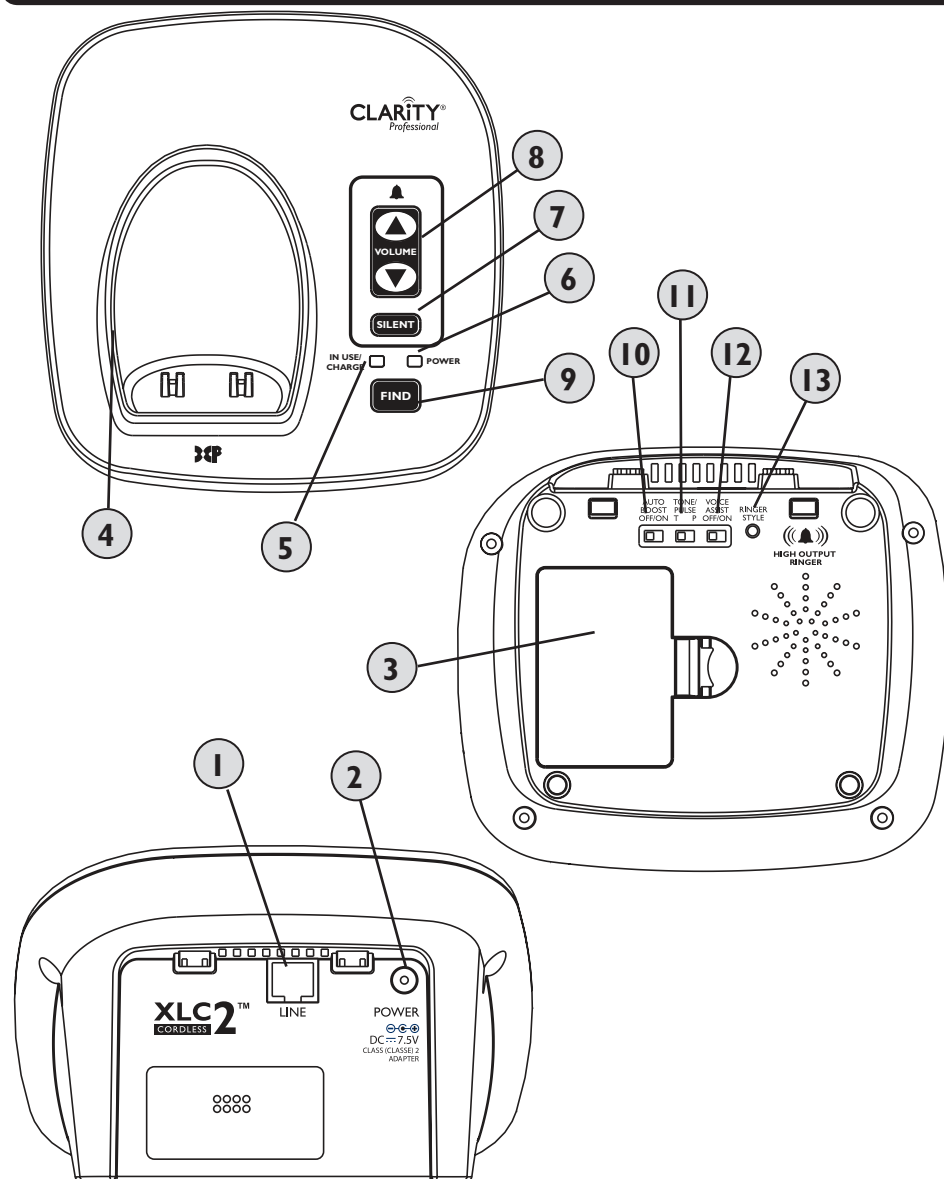

1. **LÍNEA:** Inserte el cable telefónico aquí.
2. **ALIMENTACIÓN:** Inserte el adaptador de corriente aquí.
3. **Puerta del compartimento de la batería:** Quítela para tener acceso al compartimento de la batería de reserva.

XLC2 Lista de funciones y descripción general: base

4. **Timbre visual (base):** Se enciende cuando suena el teléfono.
5. **Luz IN USE / CHARGE:** La luz se enciende de color verde cuando el teléfono está en uso y gira rojo cuando carga.
6. **Luz POWER:** Esta luz se enciende de color verde cuando el equipo está encendido.
7. **SILENT:** Presione este botón si desea silenciar el timbre de la base. Cuando el timbre está desactivado, el botón se ilumina en color rojo.
8. **VOLUME (SUBIR / BAJAR):** Use estas teclas direccionales para subir o bajar el volumen del timbre de la base. El volumen se puede ajustar sólo cuando el teléfono no está en uso.
9. **FIND:** Presione esta tecla para localizar el auricular. Cuando lo encuentre, presione la tecla **TALK** para detener los sonidos de localización.
10. **AUTO BOOST OFF / ON:** Función de control de BOOST. Configura el estado de la función BOOST al comienzo de cada llamada (consulte la sección FUNCIÓN BOOST (AMPLIFICACIÓN)).
11. **TONE / PULSE:** Elija el modo de marcación que desee según la configuración de la red telefónica local.
12. **VOICE ASSIST OFF / ON:** Coloque el interruptor en **ON** (predeterminado) si desea oír un sonido al presionar las teclas numéricas y los dígitos de las llamadas entrantes (si su línea de teléfono es equipada con el servicio de CID comprado separadamente de su proveedor de Internet telefónico local) los dígitos de la llamada de fuera. Si usted no tiene CID, el ON vueltas de opción en la función de Asistencia de Voz para los dígitos marcados sólo.
13. **RINGER STYLE:** Use esta tecla para elegir el tono de timbre de la base que más le guste para su entorno. Hay seis tonos de timbre. (Este ajuste se debe realizar cuando el teléfono no esté en uso).

XLC2 Lista de funciones y descripción general: auricular

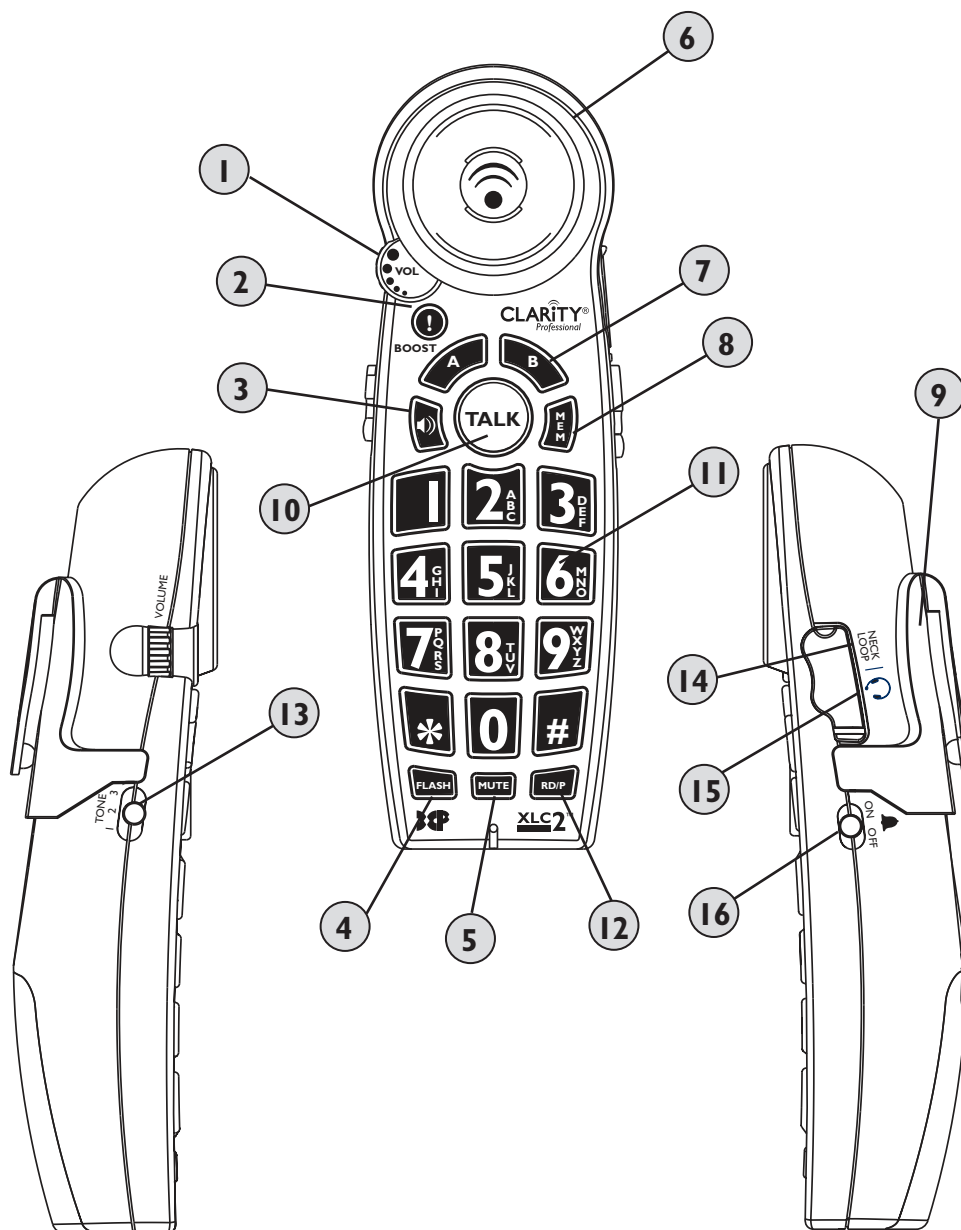

XLC2 Lista de funciones y descripción general: auricular

- 1. VOLUME (Rueda de control del volumen):** Use el control giratorio para subir o bajar el volumen de las llamadas entrantes.
- 2. BOOST:** Presione este botón para activar la amplificación extra (para obtener más información, consulte la página 102). Cuando la función Boost esté activada, el botón TALK cambiará a color rojo.
- 3. Speakerphone:** En modo TALK, presione el botón SPEAKERPHONE para cambiar al modo altavoz. Presione el botón SPEAKERPHONE para volver al modo TALK. Presione **TALK** para finalizar la llamada. Para atender el teléfono en modo altavoz, presione el botón SPEAKERPHONE. Cuando el altavoz está activo, el botón se ilumina en rojo.
- 4. FLASH:** Esta tecla está diseñada para usar servicios personalizados de llamada, como llamada en espera o llamada tripartita.
- 5. MUTE:** Permite tener una conversación privada que no desea que oiga la persona que se encuentra del otro lado. Para volver a la llamada, vuelva a presionar el botón MUTE. El botón MUTE parpadea de color rojo cuando esta función está activa.
- 6. Timbre visual:** Se enciende cuando suena el teléfono.
- 7. Teclas de memoria A / B:** El teléfono incluye dos teclas de memoria directa "A" y "B" para casos de emergencia. Para comunicarse con cualquiera de los números guardados en estas teclas, presione la tecla correspondiente y se marcará el número.

XLC2 Lista de funciones y descripción general: auricular

8. MEM: Este botón sirve para programar las teclas de memoria. También sirve para marcar los números guardados en las posiciones de memoria indirecta. (para obtener más información, consulte la sección PROGRAMACIÓN / MARCACIÓN DE LAS TECLAS DE MEMORIA en la página 101).

9. Sujetador para cinturón: Use el sujetador para cinturón para transportar fácilmente el auricular según sus necesidades.

10. TALK: Presione **TALK** para realizar o recibir una llamada telefónica. Este botón debe presionarse también al encontrar el auricular (si se activó la función FIND desde la base). El botón TALK se encenderá, según el caso, de los siguientes colores:

- verde, cuando el teléfono esté en uso, fuera del modo BOOST;
- rojo, cuando se active la función BOOST;
- naranja, cuando se active la función OSA;
- verde intermitente, cuando suene el timbre de una llamada entrante o cuando se esté buscando el auricular desde la base (función FIND activada), junto con el timbre visual;
- verde intermitente (más lento), durante el proceso de programación de la memoria.

11. Teclado numérico: Se usa para marcar los números telefónicos. Las teclas también sirven para almacenar las 10 posiciones de memoria indirecta (para obtener más información, consulte la la sección PROGRAMACIÓN/ MARCACIÓN DE LAS TECLAS DE MEMORIA en la página 101). El teclado numérico tiene luz de fondo para facilitar el uso.

XLC2 Lista de funciones y descripción general: auricular

12. RD / P (remarcado/pausa): Cuando oiga el tono de marcado, presione este botón para volver a marcar el último número marcado (hasta 32 dígitos). Presione este botón cuando programe las teclas de memoria para insertar una pausa de dos segundos.

13. Interruptor TONE: Use este interruptor para seleccionar una de las tres opciones de tono disponibles (consulte la página 102).

14. NECKLOOP (Puerto de manos libres): Use un cable estándar de manos libres de 3,5 mm con su teléfono XLC2. Recomendamos el Clarity CE30 Neckloop.

15. Puerto de auricular: Use auriculares estándar de 2,5 mm con su teléfono XLC2. Recomendamos los Plantronics M175C.

16. RINGER ON / OFF: Coloque este interruptor en posición **OFF** si desea desactivar el timbre del auricular.

XLC2 Información sobre la batería

AURICULAR

Las baterías del auricular deben cargarse completamente durante 10 horas antes de usar el teléfono por primera vez.

Duración de la batería: La batería brinda 6 horas y media de tiempo de conversación y 130 horas en modo de espera (sin uso). Los tiempos reales varían según la configuración de amplificación utilizada. Reemplace las baterías cada dos años.

Especificaciones de la batería (incluida con el teléfono): 3 baterías recargables AAA de NiMH (1,2V 600 mAh NiMH, 60AAAHC, GPI International Ltd.).

Para reemplazar las baterías, quite la tapa del compartimiento de las baterías del auricular y coloque baterías nuevas. Luego, cierre la tapa.

BASE (OPCIONAL)

Las baterías de la base son opcionales (reserva). Si decide colocar baterías en la base, recomendamos utilizar 3 baterías recargables AAA de NiMH. Utilice sólo baterías recargables AAA de NiMH, con una capacidad nominal de 600 mAh. Las baterías de reserva de la base garantizan la funcionalidad del teléfono inalámbrico (de 3 a 4 horas) ante un corte de luz. Las baterías en la base deben ser cargadas completamente durante 10 horas antes de primero uso.

Cuando la unidad de base opera en el modo de batería (no poder de C.A.), la luz del POWER de base parpadeará una vez cada dos segundos.

Para instalar baterías en la base:

XLC2 Información sobre la batería

1. Gire base sobre y quite tarjeta de memoria.
2. Abra puerta de compartimiento de batería.
3. Instale baterías según la polaridad mostrada dentro del compartimiento de batería.

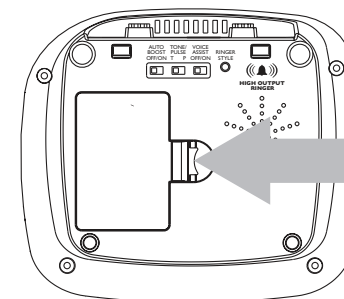

Abra puerta de compartimiento de batería aquí.

NOTA: Para reemplazar las baterías del auricular o colocar baterías de reserva en la base, use **SÓLO** baterías recargables estándar AAA de NiMH, con una capacidad de 600 mAh.

XLC2 Indicación de batería baja

Auricular

1. El microteléfono pita cada 15 segundos en DE el modo de GANCHO. No pita en EN el modo de GANCHO.
2. El botón TALK parpadea de color rojo dos veces cada dos segundos cuando el teléfono está colgado. Cuando está descolgado, el botón no parpadea.

Base (si se colocan las baterías opcionales)

1. La luz In Use/Charge parpadeará de color rojo una vez cada cinco segundos en EN el modo de GANCHO.

ADVERTENCIA: Utilice únicamente baterías recargables. NO use baterías alcalinas.

XLC2 Información de seguridad sobre la batería

Deseche las baterías usadas según las instrucciones.

1. No arroje la batería al fuego porque podría explotar. Verifique los códigos locales para saber si existen instrucciones especiales para desecharlas.
2. No abra ni rompa la batería. El electrolito liberado es corrosivo y puede provocar daños en los ojos y la piel. Puede ser tóxico si se ingiere.
3. Se debe tener cuidado cuando se manipulen las baterías para evitar que se produzca un cortocircuito con materiales conductores, como anillos, brazaletes y llaves. La batería o el material conductor pueden recalentarse y ocasionar quemaduras.
4. Retire las baterías cuando estén descargadas y cuando no vaya a utilizar el equipo durante un período prolongado. Deseche las baterías de conformidad con las leyes ambientales locales.
5. No desarme, caliente, aplaste, deforme ni pinche las baterías.
6. No intente cargar las baterías no recargables.
7. Mantenga las baterías fuera del alcance de los niños.

ADVERTENCIA: El riesgo de explosión si batería es reemplazada por un tipo inexacto.

XLC2 Programación/marcación de las teclas de memoria

El XLC2 incluye dos posiciones de memoria directa y diez posiciones de memoria indirecta en el teléfono (0-9) que se pueden programar para marcar números frecuentes de hasta 24 dígitos.

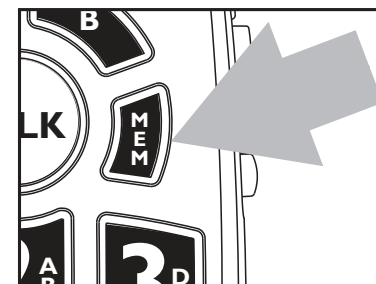

Para programar una posición de la memoria:

1. Presione el botón **MEM**.
2. Marque el número que desee almacenar.
3. Vuelva a presionar el botón **MEM**.
4. Presione el botón de emergencia o el botón del teclado numérico en el que desee guardar el número.
5. Oirá un pitido largo que indicará que finalizó el proceso de programación.

NOTA: El botón TALK parpadea (verde) durante el proceso de programación y se detiene una vez finalizado dicho proceso (en el paso 5).

Para reemplazar un número guardado, simplemente re programe un nuevo número en la posición de aquel (siga los pasos 1 a 5).

Para marcar un número guardado:

1. A o B: presione **A** o **B** cuando el auricular no esté en uso. El teléfono marcará el número guardado. (O presione **TALK** y luego **A**).
2. 1-0: presione **TALK, MEM** y, luego, **1** (o cualquier otra tecla numérica). El teléfono marcará el número guardado.

XLC2 Función BOOST (amplificación)

Amplificar los sonidos entrantes (auricular)

1. Durante una llamada, presione el botón **BOOST** para activar la amplificación adicional (hasta 50 dB); el botón TALK se enciende de color rojo.

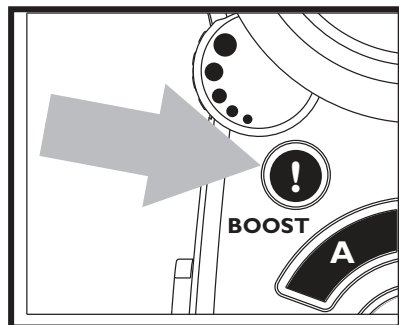

2. Gire el control **VOLUME** hasta alcanzar el nivel de sonido deseado (hasta 50dB de amplificación).

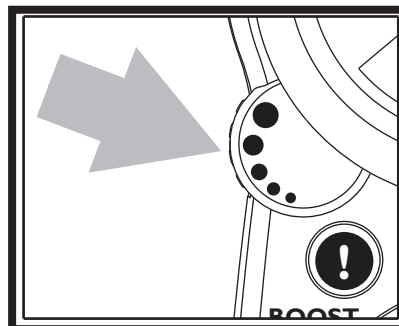

3. El ajuste del interruptor **TONE** permite personalizar la experiencia auditiva. Dado que todos tenemos preferencias auditivas diferentes, le sugerimos que pruebe todas las configuraciones y decida cuál le resulta más cómoda. Las tres configuraciones disponibles son las siguientes:

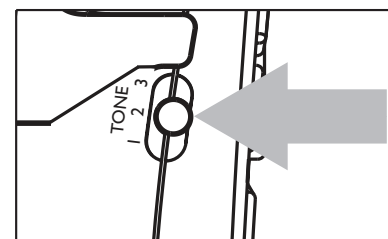

1. Respuesta de frecuencia plana: ideal para usuarios con audífono.

2. Énfasis de alta frecuencia: ideal para oír sonidos de alta frecuencia.

3. Compresión multibanda (MBC): hace que las palabras sean más claras y más fáciles de comprender.

XLC2 Función AUTO BOOST

En la parte posterior de la base del XLC2 hay un interruptor **AUTO BOOST ON / OFF** que permite activar/desactivar la función Auto Boost.

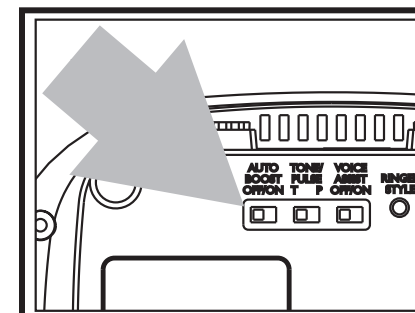

Cuando está en “ON”, la función BOOST se activa automáticamente al atender el teléfono. Es decir, la llamada comienza en modo Boost ON.

Cuando el interruptor se coloca en “OFF” (configuración predeterminada), la función BOOST se desactiva al colgar el teléfono. Es decir, la llamada comienza en modo Boost OFF. Recomendamos colocar el interruptor en “ON” si todos los usuarios del teléfono necesitan la amplificación adicional. La configuración de la función en “OFF” es útil cuando las personas que usan el teléfono tienen capacidades auditivas diferentes.

Durante una llamada, el botón BOOST puede activar o desactivar la función BOOST según las necesidades del usuario.

ADVERTENCIA: ES POSIBLE QUE EL VOLUMEN SEA ALTO.

XLC2 Amplificación del volumen de salida (OSA)

Esta función amplifica el volumen de su voz, en caso de que la persona con la que está hablando no lo escuche bien.

Para activar esta función, mantenga presionado el botón **BOOST** durante tres segundos. El teléfono emitirá un pitido y la luz de fondo del botón TALK se encenderá de color naranja para indicar que la función está activa. La función se puede activar o desactivar durante una llamada para lo cual deberá mantener presionado el botón **BOOST** hasta oír el pitido.

Para volver a la configuración predeterminada del nivel de volumen de su voz, mantenga presionado el botón **BOOST** nuevamente durante tres segundos. Oirá un pitido que confirmará que se desactivó la función. Para verificarlo, el botón TALK del teléfono ya no debería estar naranja cuando realice una llamada.

NOTAS:

1. IMPORTANTE: Para que las dos partes de la llamada experimenten la mejor calidad de audio, recomendamos activar esta función **sólo** si su voz se considera demasiado baja.

2. OSA está también disponible en el modo de speakerphone.

XLC2 Resolución de problemas

NO HAY TONO DE MARCADO

- Verifique que el botón TALK esté encendido.
- Verifique que el adaptador de CA esté bien enchufado en el tomacorriente de CA y en el teléfono.
- Verifique que el cable telefónico esté bien enchufado en el tomacorriente de pared y en el teléfono.
- Asegúrese de que las baterías del auricular estén completamente cargadas.
- Verifique que el teléfono esté en el modo de marcación correcto (por tonos o pulsos).
- Asegúrese de encontrarse dentro del radio de alcance de la base.
- Es probable que tenga demasiadas extensiones en su línea. Pruebe desconectar algunos dispositivos.

NO HAY TONO DE MARCADO Y EL TIMBRE VISUAL DEL AURICULAR PARPADEA (dos veces por segundo)

Es posible que el auricular haya perdido conexión con la base.

- Asegúrese de encontrarse dentro del radio de alcance de la base.
- Si está cerca de la base pero aún no hay tono de marcado, haga lo siguiente:
 1. Auricular: mantenga presionado el botón **FLASH** durante tres segundos hasta que la luz de fondo del teclado numérico y el timbre visual comiencen a parpadear. Luego, suelte el botón FLASH.
 2. Base: mantenga presionado el botón **FIND** durante tres segundos hasta que la luz IN USE y el timbre visual (base) comiencen a parpadear. Luego, suelte el botón FIND.
 3. Espere a que se restablezca la conexión. El auricular

XLC2 Resolución de problemas

emitirá cinco pitidos para indicar que el registro se realizó satisfactoriamente.

- Si el auricular emite sólo dos pitidos, el registro no se realizó. Repita los pasos 1 a 4.

El botón TALK parpadea de color rojo (dos veces cada dos segundos)

Las baterías del auricular tienen poca carga. Coloque el auricular en la base para recargarlas.

El TIMBRE VISUAL parpadea de color rojo (dos veces cada cinco segundos)

El auricular está fuera del radio de alcance o la alimentación de la base está desconectada. Coloque el auricular dentro del radio de alcance y verifique las conexiones del adaptador de corriente en la base.

El botón TALK parpadea de color verde (a un ritmo rápido) y el TIMBRE VISUAL se ilumina en color rojo

La base está tratando de localizar el auricular. Presione **TALK** para finalizar el proceso de búsqueda y coloque el auricular en la base.

El timbre no funciona

- Asegúrese de que el botón RINGER del auricular esté en ON y que el botón SILENT de la base aún no se haya puesto de color rojo.
- Asegúrese de encontrarse dentro del radio de alcance de la base.
- Asegúrese de que las baterías del auricular estén completamente cargadas.

XLC2 Resolución de problemas

El botón TALK se ilumina en color naranja durante una llamada

La función OSA está activada (para obtener más información, consulte la página 104).

El botón TALK se enciende, según el caso, de los siguientes colores:

- verde, cuando el teléfono esté en uso, fuera del modo BOOST;
- rojo, cuando el teléfono esté en uso, con la función BOOST activada;
- naranja, cuando se active la función OSA;
- verde intermitente, cuando suene el timbre de una llamada entrante o cuando se esté buscando el auricular desde la base (función FIND activada), junto con el timbre visual;
- verde intermitente (más lento), durante el proceso de programación de la memoria.

El teléfono no se carga

- Asegúrese de que los contactos de carga del auricular y la base no tengan polvo ni tierra.
- Limpie el contacto de la batería con un paño humedecido en alcohol.
- Asegúrese de que la luz CHARGE de la base esté encendida cuando el auricular se encuentre en la base. De ser necesario, reemplace las baterías del auricular. (Consulte la sección “Información sobre la batería”).

XLC2 Resolución de problemas

Dificultad para realizar o recibir llamadas

- Verifique los diversos patrones de iluminación del timbre visual u otros botones (consulte los ejemplos anteriores).
- Asegúrese de haber seleccionado el modo de marcación correcto (por tonos o pulsos).
- Desconecte la base durante 5-10 segundos y, luego, vuelva a conectarla. Coloque el auricular nuevamente en la base y reconecte el adaptador de CA.
- Asegúrese de que las baterías del auricular estén completamente cargadas.

No se puede acceder a los sistemas automatizados

Los sistemas automatizados que usan los bancos, el correo de voz de larga distancia y otras aplicaciones requieren que el teléfono se configure en marcación por tonos (TONE). Verifique el interruptor TONE / PULSE en la parte inferior del teléfono y colóquelo en **TONE**. Esto activará la compatibilidad del teléfono con estos sistemas automatizados.

Calidad deficiente del audio

Es posible que la base esté ubicada demasiado cerca de aparatos eléctricos, paredes de concreto reforzadas o marcos metálicos de puertas. Ubique la base lejos de todo aparato eléctrico.

XLC2 Información técnica

Nivel de dB amplificado: 50dB

Dimensiones

- Tamaño del auricular: 7,4" x 2,3" x 1,7" (altura x ancho x profundidad)
- Tamaño de la base: 5,3" x 4,5" x 3,6" (altura x ancho x profundidad)

Peso

- Auricular (sin baterías): 6,35 oz
- Base: 7 oz
- Soporte para montaje en pared: 1,16 oz
- Baterías (auricular solamente): 1,23 oz

Especificaciones eléctricas

Adaptador de CA:

- Entrada: 100-240V de CA
- Salida: 7,5V de CC, 500 mA; modelo T07505U002

Batería: 1,2V 600 mAh Ni-MH, 60AAAHC, GPI International Ltd.

Tiempo de conversación: 6,5 horas (baterías del auricular: 600 mAh)

Tiempo en espera: 130 horas (baterías del auricular: 600 mAh)

XLC2 Conformidad con los reglamentos

Información importante para los clientes

Información sobre la Parte 68 de los reglamentos de la FCC (Comisión Federal de Comunicaciones)

Este equipo cumple con las normas y requisitos establecidos en la Parte 68 de la FCC, adoptada por la Asociación de Operadores de Telecomunicaciones de los Estados Unidos (ACTA, por sus siglas en inglés). En la parte inferior de este equipo se encuentra una etiqueta que provee, entre otras informaciones, un identificador de producto con el formato US:AAAEQ##TXXXX. Debe proporcionar este número a la compañía telefónica si se lo solicitan.

El enchufe y tomacorriente utilizados para conectar este equipo al cableado del edificio y a la red telefónica deben cumplir con las normas y requisitos correspondientes de la Parte 68 de la FCC, adoptada por la ACTA. Con este producto se suministran un cable de teléfono y un enchufe modular RJ11C USOC, que cumple con los requisitos. Está diseñado para ser conectado a un tomacorriente modular compatible, que también cumpla con los requisitos. Vea las instrucciones de instalación para obtener más detalles.

El REN (Número de Equivalencia de Timbres) se utiliza para determinar la cantidad de aparatos que pueden conectarse a una línea telefónica. Una cantidad excesiva de REN en una línea telefónica puede hacer que los dispositivos no suenen cuando se reciba una llamada entrante. En la mayoría de las áreas, no en todas, la suma del REN no debería superar el número cinco (5.0). Contacte a su compañía telefónica local para estar seguro

XLC2 Conformidad con los reglamentos

de la cantidad de aparatos que puede conectar a una línea, según el total del REN. Para los productos aprobados después del 23 de julio de 2001, el REN forma parte del identificador del producto bajo el formato US:AAAEQ##TXXXX. Los dígitos representados por ## corresponden al REN sin el punto decimal (por ejemplo, 03 significa un REN de 0.3). En los productos más antiguos, el REN aparece en la etiqueta por separado.

Si este equipo de teléfono provoca daños a la red telefónica, la compañía le notificará con anticipación que es necesario efectuar una interrupción temporal del servicio. En caso de que no sea posible avisar con anticipación, la compañía telefónica lo notificará al cliente lo más pronto posible. Además, le avisarán de sus derechos de presentar una queja ante la FCC si lo considera necesario.

La compañía telefónica puede realizar cambios en sus instalaciones, equipos, operaciones o procedimientos que podrían afectar el funcionamiento del equipo. Si esto ocurriera, la compañía telefónica avisará con anticipación para que usted realice las modificaciones necesarias para mantener el servicio sin interrupciones.

Si se presentara algún problema con este equipo, necesita alguna reparación o recibir información sobre la garantía, contacte con Clarity al 800-426-3738. Si el equipo está provocando daños en la red telefónica, la compañía de teléfonos puede pedirle que desconecte su aparato hasta que se solucione el problema.

XLC2 Conformidad con los reglamentos

Este equipo telefónico no está diseñado para ser reparado y, por tanto, no contiene partes reparables. La apertura del equipo o cualquier intento de realizar reparaciones invalidarán la garantía. Para comunicarse con el servicio de reparaciones, llame al 800-426-3738.

La conexión a servicios de línea compartida está sujeta a las tarifas estatales.

Para más información, póngase en contacto con la comisión de empresas de servicios públicos, la comisión de servicios públicos o la comisión de corporaciones.

Si tiene instalado un equipo de alarma conectado a la línea telefónica, asegúrese de que la instalación de este teléfono no desconecte su sistema de alarma. Si tiene dudas sobre las circunstancias que pueden desconectar su sistema de alarma, consulte a su compañía telefónica o a un instalador calificado.

Este equipo telefónico es compatible con audífonos.

Para cumplir con las tarifas fijadas por el estado, se debe notificar a la compañía telefónica antes de realizar la conexión. En algunos estados, la comisión de servicios públicos estatales, la comisión de servicios públicos o la comisión de corporaciones deben autorizar la conexión.

Información sobre la Parte 15 de los reglamentos de la FCC

Este aparato cumple con la Parte 15 de los reglamentos de

XLC2 Conformidad con los reglamentos

la FCC. Su funcionamiento está sujeto a las dos condiciones siguientes: 1) Este equipo no puede ocasionar interferencia perjudicial y 2) debe aceptar cualquier interferencia recibida, aunque ésta pudiera causar un funcionamiento no deseado.

Su equipo ha sido probado y se comprobó que cumple con los límites para los dispositivos digitales de Clase B, en conformidad con la Parte 15 de los reglamentos de la FCC. Se fijaron estos límites para proveer una protección razonable contra la interferencia perjudicial en las instalaciones residenciales.

Este equipo genera, utiliza y puede irradiar energía de radiofrecuencia. Si su instalación y uso no se realiza según las instrucciones, puede producirse una interferencia perjudicial en las comunicaciones de radio.

Sin embargo, no existen garantías de que no ocurrirán interferencias en una instalación en particular; si este equipo causara interferencia perjudicial en la recepción de radio o televisión, lo cual se determinará apagando y encendiendo el equipo, puede tratar de corregirla mediante uno de los siguientes procedimientos:

1. Si puede hacerlo sin correr peligro, reorienta la antena receptora de radio o televisión.
2. En la medida de lo posible, reubique la televisión, la radio u otro receptor respecto del teléfono. (De este modo aumentará el espacio de separación entre el teléfono y el aparato receptor).
3. Conecte el teléfono a una toma o circuito diferente del que utiliza para enchufar la televisión, la radio u otros receptores.

XLC2 Conformidad con los reglamentos

4. Pida ayuda al distribuidor o a un técnico de radio y televisión con experiencia.

No puede garantizarse la privacidad de las comunicaciones cuando se utilice este teléfono.

ADVERTENCIA: Para mantener la conformidad con pauta de exposición del RF del FCC, coloque la unidad de base por lo menos 20 cm de cerca personas.

Para el cuerpo operación desgastada, este microteléfono ha sido probado y encuentra las pautas de exposición de RF de FCC cuando se usa con la Clarity y accesorios de Plantronics suministraron o designaron para este producto. El uso de otros accesorios no puede asegurar conformidad con guidelines de exposición de RF de FCC.

ADVERTENCIA: Los cambios o las modificaciones a este equipo no expresamente aprobado por el partido responsable de conformidad podrían vaciar la autoridad del usuario a operar el equipo.

Este producto cumple con las especificaciones técnicas pertinentes de Industry Canada.

Antes de instalar el equipo, los usuarios deben verificar que está permitido conectarlo a la red de la compañía telefónica local. Además, la instalación debe realizarse utilizando un método de conexión aceptable. En algunos casos, se puede extender el cableado interno de la compañía asociado a un servicio individual de línea única, por medio de una conexión certificada (extensión).

El cliente debe ser consciente de que es posible que el

XLC2 Conformidad con los reglamentos

cumplimiento de las condiciones mencionadas anteriormente no evite el deterioro del servicio en determinadas situaciones.

Las reparaciones de los equipos certificados deben realizarlas un servicio de mantenimiento canadiense, designado por el proveedor. Ante cualquier reparación o modificación que realice el usuario, o el mal funcionamiento del equipo, la compañía de telecomunicaciones puede solicitar al usuario que desconecte el aparato.

Por su propia seguridad, los usuarios deben asegurarse de que las conexiones a tierra de la empresa de servicios públicos, las líneas telefónicas y el sistema metálico de cañerías de agua internas del edificio estén conectadas entre sí. Esta precaución es particularmente importante en las zonas rurales.

ADVERTENCIA: Los usuarios no deben intentar realizar dichas conexiones por sí mismos, sino ponerse en contacto con la autoridad de inspección eléctrica correspondiente o con un electricista, según corresponda.

El Número de Equivalencia de Timbres es un indicador de la cantidad máxima de terminales que se permite conectar a una interfaz de telefonía. La terminación en una interfaz puede estar constituida por cualquier combinación de aparatos sujetos únicamente al requisito de que la suma de los Números de Equivalencia de Timbres de todos los aparatos no exceda de cinco.

Este aparato digital de Clase B cumple con la norma canadiense ICES-003. (El término "IC:" antes del número de certificación/registro significa únicamente que cumple con las especificaciones técnicas de Industry Canada).

XLC2 Garantía

Daños imprevistos o derivados: Clarity, su distribuidor minorista o los distribuidores de venta no tienen ninguna responsabilidad por cualquier daño imprevisto o derivado que incluye, sin limitaciones: pérdida o ganancia comercial, gastos imprevistos, gastos, pérdida de tiempo o molestias. Algunos estados no permiten la exclusión o limitación de los daños imprevistos o derivados, de modo que la exclusión o limitación mencionada puede no ser aplicable en su caso.

Otros derechos legales: Esta garantía le otorga derechos legales específicos y es posible que cuente además con otros derechos, que varían de un estado a otro.

Para obtener el servicio de garantía, pague por adelantado el envío y el retorno de la unidad a la instalación correspondiente que se detalla abajo.

Clarity Service Center

4289 Bonny Oaks Drive
Chattanooga, Tennessee 37406
Tel: 423-629-3500 ó 800-426-3738
Fax: 423-622-7646 ó 800-325-8871

Plantronics Service Centre

151 Hymus
Pointe Claire, Quebec H9R 1E9
Tel: 800-540-8363 ó 514-956-8363
Fax: 514-956-1825

XLC2 Garantía

Use la caja original o empaque la(s) unidad(es) en un cartón resistente, con suficiente material de embalaje para evitar daños. Incluya la siguiente información:

- Un comprobante de compra, indicando el número de modelo y la fecha de compra;
- Domicilio de facturación;
- Domicilio de envío;
- Número y descripción de las unidades enviadas;
- Nombre y número de teléfono de la persona con la que se debe contactar, en caso de que sea necesario;
- Motivo de la devolución y descripción del problema.

Los daños que pudieran ocurrir durante el transporte se consideran responsabilidad del transportista; los reclamos deberán efectuarse directamente a éste.

La garantía siguiente y la información sobre servicio se aplican únicamente a productos comprados y utilizados en los Estados Unidos y Canadá. Para obtener información sobre la garantía en otros países, contacte a su distribuidor o comerciante minorista local.

Garantía limitada: Clarity, una división de Plantronics, Inc. (“Clarity”) garantiza al comprador original que, con excepción de las exclusiones y limitaciones que se describen abajo, este producto no tendrá defectos de materiales ni mano de obra durante un período de un (1) año a partir de la fecha de compra original (“Período de garantía”). La obligación de

XLC2 Garantía

Clarity bajo las condiciones de esta garantía se ejercerá, a opción de Clarity, sin cargo para cualquier pieza o unidad que se compruebe con defectos en el material o mano de obra durante el Período de garantía.

Exclusiones de la garantía: Esta garantía se aplica únicamente a defectos en los materiales o la mano de obra. Cualquier condición provocada por accidente, negligencia, uso incorrecto o inadecuado, incumplimiento de las instrucciones provistas por Clarity, destrucción o modificación, aplicación de corrientes o voltajes inadecuados, o maniobras de reparación o mantenimiento realizadas por otras personas que no pertenezcan a Clarity o a un centro de servicio autorizado, no será cubierta por esta garantía. Las compañías telefónicas fabrican diferentes tipos de aparatos y Clarity no garantiza que este equipo sea compatible con el de una compañía telefónica en particular.

Garantías implícitas: Según la ley estatal, usted puede tener derecho a beneficiarse con determinadas garantías implícitas. Estas garantías implícitas seguirán vigentes únicamente durante el período de garantía. Algunos estados permiten limitaciones sobre el período de vigencia de una garantía implícita, de modo que es posible que la limitación mencionada no se aplique en su caso.